



Limited Two Year Warranty

T&S warrants to the original purchaser (other than for purposes of resale) that such product is free from defects in material and workmanship for a period of two (2) years from the date of purchase, except hose. Hose supplied by T&S carries a one (1) year warranty only. During these warranty periods, if the product is found to be defective, T&S shall, at its options, repair and/or replace it. To obtain warranty service, products must be returned to...

*T&S Brass and Bronze Works, Inc.
Attn: Warranty Repair Department
2 Saddleback Cove
Travelers Rest, SC 29690*

Shipping, freight, insurance, and other transportation charges of the product to T&S and the return of repaired or replaced product to the purchaser are the responsibility of the purchaser. Repair and/or replacement shall be made within a reasonable time after receipt by T&S of the returned product. This warranty does not cover items which have received secondary finishing or have been altered or modified after purchase, or for defects caused by abuse to or misuse of the product; including the use of chemicals through the hose &/or the reel, normal wear and tear or shipment of the products.

Any express warranty not provided herein, and any remedy for Breach of Contract which might arise, is hereby excluded and disclaimed. Any implied warranties of merchantability or fitness for a particular purpose are limited in duration to the warranty period provided on the product. Under no circumstances shall T&S be liable for loss of use or any special consequential costs, expenses or damages.

Some states do not allow limitations on how long and implied warranty lasts or the exclusion or limitation of incidental or consequential damages, so the above limitations or exclusions may not apply to you. Specific rights under this warranty and other rights vary from state to state.

Attention California Residents:

"WARNING: This product contains chemicals known to the State of California to cause cancer, and birth defects or other reproductive harm."

P/N: 098-014921-45 Rev.9

Date: 03-06-2020

Drawn: TED

Checked: JRM 03-31-2020

Approved: JHB 04-08-2020

Installation and Maintenance Instructions



B-7000 SERIES EU-7100 SERIES EPOXY POWDER COATED & STAINLESS STEEL REELS

U.S. Patent #D551,945

Español:
Instrucciones de instalación y
mantenimiento

Français:
Instructions pour l'installation et la
maintenance

Deutsch:
Installations- und Wartungsanleitungen

中文:
安装与维护说明

Exploded View

Enclosed Hose Reel

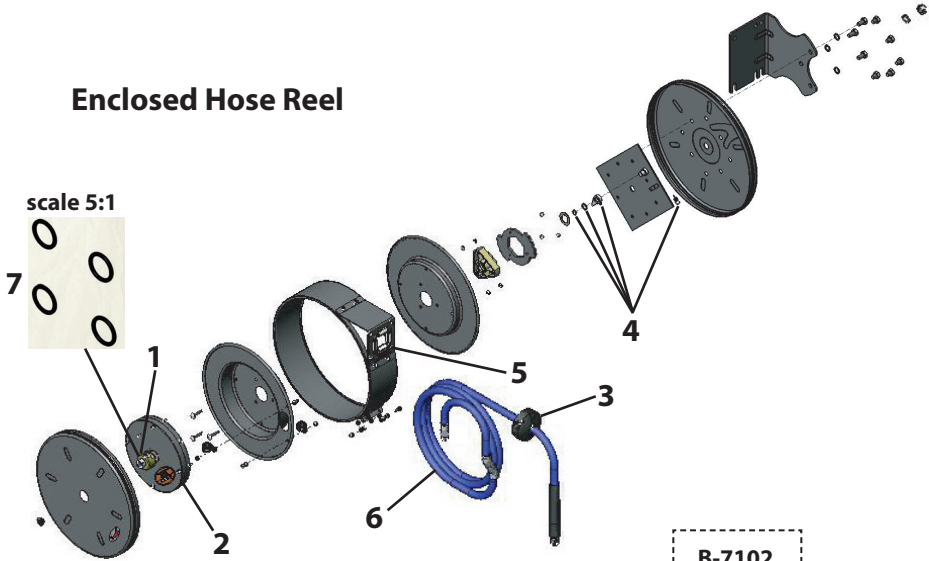

Open Hose Reel

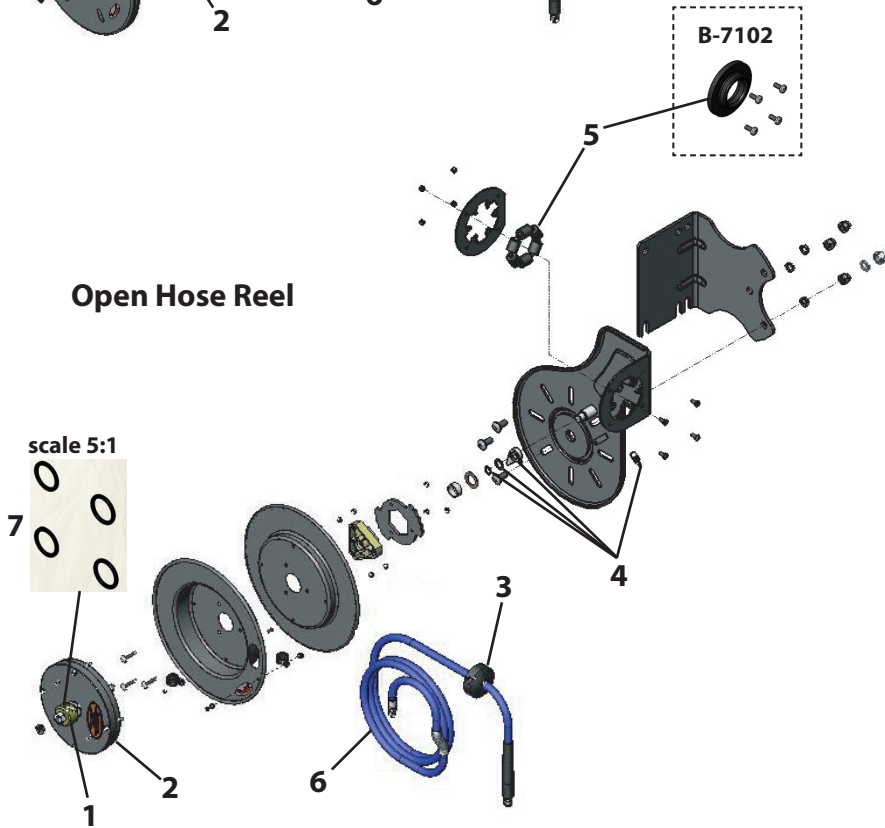

Part Number Guide

SWIVEL KITS - 1

PART NUMBER	HOSE I.D.	HOSE LENGTH	MAX. PRESSURE
014946-45	3/8"	15'/30'/35'/50'	300 psi
019561-45	3/8"	50'	300 psi
017355-45	3/8"	12'	300 psi
014947-45	1/2"	35'/50'	300 psi

SPRING ASSEMBLIES - 2

PART NUMBER	HOSE I.D.	HOSE LENGTH	MAX. PRESSURE
017362-45	3/8"	12'	300 psi
014932-45	3/8"	15'/30'/35'	300 psi
014934-45	3/8"; 1/2"	35' (1/2" Only)/50'	300 psi
014933-45 (S/S)	3/8"	15'/30'/35'	300 psi
014935-45 (S/S)	3/8"; 1/2"	35' (1/2" Only)/50'	300 psi

HOSE STOP KITS - 3

PART NUMBER	HOSE I.D.	HOSE LENGTH	MAX. PRESSURE
G016590-45	3/8"	12'	300 psi
014949-45	3/8"	15'/30'/35'/50'	300 psi
019499-45	1/2"	35'/50'	300 psi

RATCHET KITS - 4

PART NUMBER	HOSE I.D.	HOSE LENGTH	MAX. PRESSURE
017359-45	3/8"	12'	300 psi
014940-45	3/8"; 1/2"	15'/30'/35'/50'	300 psi

ROLLER/HOSE GUIDE KITS - 5

PART NUMBER	HOSE I.D.	HOSE LENGTH	MAX. PRESSURE
017352-45	3/8"	12'	300 psi
014936-45 (ES)	3/8"	30'	300 psi
014938-45	3/8"; 1/2"	15'/35'/50'	300 psi
014937-45 (EL)	3/8"; 1/2"	50'	300 psi

S/S = Stainless Steel

ES = Enclosed Small

EL = Enclosed Large

Part Number Guide

HOSE KITS - 6

PART NUMBER	HOSE I.D.	HOSE LENGTH	MAX. PRESSURE
017938-45	3/8"	12'	300 psi
014944-45	3/8"	15'	300 psi
014943-45	3/8"	30'	300 psi
014941-45	3/8"	35'	300 psi
014942-45	3/8"	50'	300 psi
015089-45	1/2"	35'	300 psi
014945-45	1/2"	50'	300 psi

O-RING KIT - 7

PART NUMBER	HOSE I.D.	HOSE LENGTH	MAX. PRESSURE
014948-45	3/8"	12'/15'/30'/35'	300 psi
019473-45	3/8"; 1/2"	35' (1/2" Only)/50'	300 psi

ACCESSORIES - BRACKETS

PART NUMBER

- G019430-45 EasyInstall Swing Bracket
- G018477-45 Table Leg Swing Bracket
- G016652-45 Pivot Bracket



G016652-45



G019430-45



G018477-45

S/S = Stainless Steel

ES = Enclosed Small

EL = Enclosed Large

General Instructions

Important Safety Instructions

DANGER: *Immediate hazards which will result in severe personal injury or death.*

WARNING: *Hazards or unsafe practices which could result in severe personal injury or death.*

CAUTION: *Hazards or unsafe practices which may result in minor personal injury or product or property damage.*

WARNING: *Failure to read, understand or follow these instructions could lead to hazards or unsafe practices which could result in severe personal injury or death.*

CAUTION: *Do not utilize chemicals in the hose &/or the reel. Chemicals can cause premature failure of the hose &/or the seals.*

CAUTION: *Operators need to be instructed on the safe, proper use and maintenance of this product. Keep this manual for future reference. Hazards or unsafe practices may result in minor personal injury or product or property damage.*

TOOLS: (a) wrench: 10mm, 13mm, 16mm & 19mm; (b) nut driver: 8mm and 10mm; (c) needle-nose pliers (d) cross-recess screw driver #2, and (e) external retaining ring pliers. B-7102 models include a flat wrench.

Installation

MOUNTING

Reels complete with hose come set at proper tension and are ready to install. (Fig. 1) Fixed base of reel allows mounting in several different positions including wall mount, base down, or base up. If moving guide arm, three nuts (17mm SS or 19mm painted) on side of reel must be removed. If reel is enclosed version, remove and mount base to surface, then attach reel to base.

MOUNTING B-7102

The B-7102 mounting flange is part of the support frame. This hose reel can be positioned as wall mounted (as shipped) or base up. To convert from one position to another:

- Temporarily clamp unit to a work surface. Remove all tension from reel; see "Tension Adjustment."
- Slide flat wrench provided between spool assembly and support frame onto shaft to hold it from turning during the next step.
- Loosen but do not remove the shaft nut (22mm hex) until the shaft is free to turn in the support frame hole.
- Remove the (2) screws securing the hose guide bracket, move the bracket to the desired location and reinstall the screws.
- Turn the spool and shaft relative to the support frame until the hose fitting at the formed metal tube assembly is parallel with the hose guide bushing centerline.
- Retighten the shaft nut. Re-tension reel (see "Tension Adjustment")

General Instructions

Installation

General Mounting Requirements

- (Fig. 2) Main-shaft must be horizontal.
- (Fig. 3a) Swivel inlet must be connected with flexible hose. Rigid pipe may cause premature wear and affect performance.
- (Fig. 3b) Centerline of spool assembly must be in-line with hose pull out. To adjust guide arm, remove screws holding it to base and rotate to desired group of mounting holes.
- Qualified personnel must evaluate wall or ceiling fastening. Mounting through the (4) 1/2" dia. holes on the base may vary due to surface materials. A possible method for concrete, brick and cement block is a sleeve anchor type stud fastener (fig. 4) instead of, sometimes difficult to install, long lag bolts.

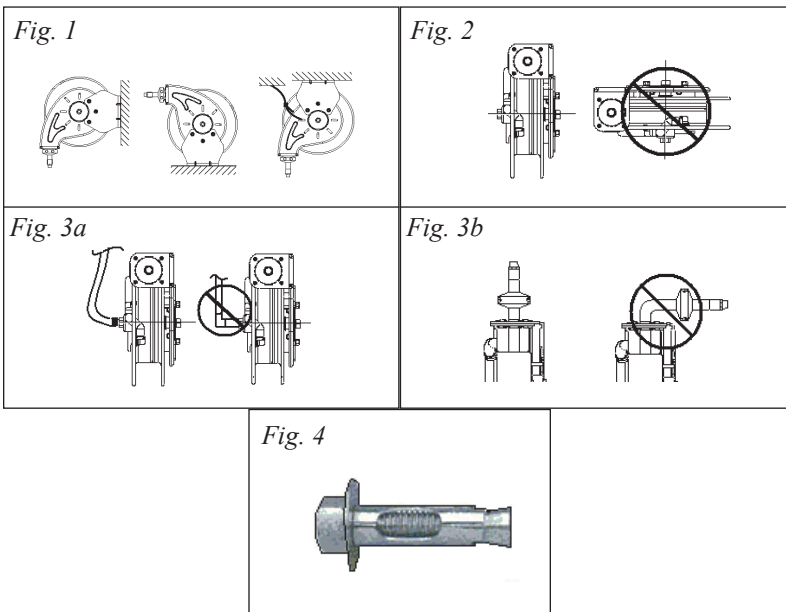

General Instructions

SECONDARY SUPPORT

WARNING: A secondary support chain is required for all objects mounted over head to protect personnel in case of failure in mounting hardware or structure.

- (Fig. 5) Attach support cable/chain to one of the slots in guide arm. Other end of support cable to be attached to a support other than the main one supporting the hose reel.
- The safety chain/cable should allow reel to drop no more than 6 to 12 in. if primary connection is released.

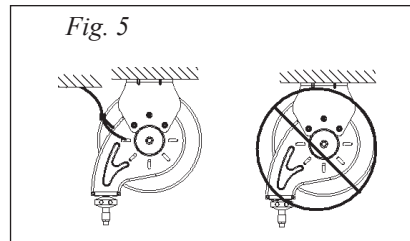

Adjustment

RATCHET LOCK

CAUTION: To avoid damage to the reel or personnel, always hold on to hose while it is rewinding. Hazards or unsafe practices which may result in minor personal injury or product or property damage.

- Ratchet “clicks” four times every half-spool revolution.

Note: For B-7102 ratchet clicks five times every full revolution.

- (Fig. 6) To latch reel, slowly pull out hose and allow it to retract after clicks 1-4.
- (Fig. 7) To unlatch, slowly pull out hose until “clicking” stops, then let hose rewind until hose stop rests against guide.
- To disable ratchet, see section in servicing on “Ratchet Lock Replacement/Removal”.

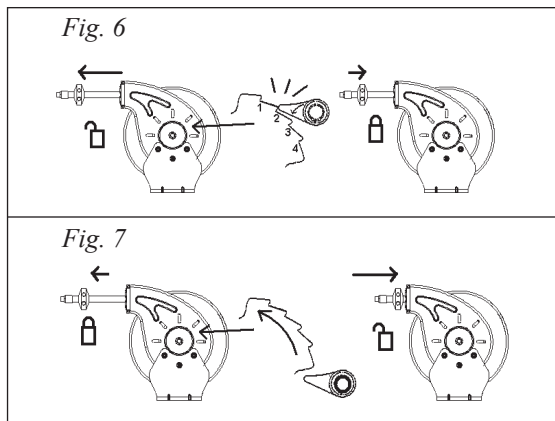

General Instructions

TENSION ADJUSTMENT

CAUTION: Always leave at least 1-2 turns between full extension and when the spring is wound tight. If entire hose cannot be pulled out, decrease tension until full extension is possible. Failure to test for adequate spring revolutions can cause damage to reel. Hazards or unsafe practices may result in minor personal injury or product or property damage.

- Reels shipped with hose are pre-tensioned at factory. Reels shipped without hose are pre-tensioned after installing hose, but before making final hose or inlet connections.

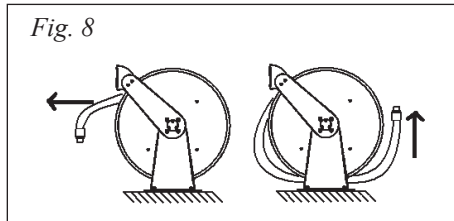

- (Fig. 8) To pre-tension hose reel, pull hose out to allow one full wrap of hose to be looped back over drum assembly. Hold drum from turning by engaging ratchet (fig.6), and loop hose back on drum. Repeat until desired tension is achieved. After tension is set, pull out hose. If full hose extension is not possible, remove pre-tension turns as needed by reversing process.

Service

CAUTION: Remove all tension before servicing. Hazards or unsafe practices may result in minor personal injury, product or property damage.

CAUTION: Do not utilize chemicals in the hose &/or the reel. Chemicals can cause premature failure of the hose &/or the seals.

WARNING: Before performing any service, always disconnect and lock out compressed air or fluid, and remove all spring tension. Hazards or unsafe practices could result in severe personal injury or death.

ENCLOSED HOSE REELS

- Enclosed hose reels require additional steps to remove outer and middle covers (fig 9.1) before performing service. Cover is removed by loosening (2) 10 mm nuts. Reinstall with middle cover edge as shown (fig 9.2).

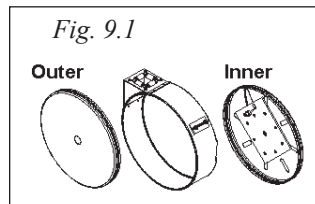

HOSE INSTALLATION AND REPLACEMENT

- Remove all tension from reel (see Tension Adjustment). Remove hose-stop, unwind hose from reel, remove strain-relief (8mm nut) and unscrew hose from its connection point (depending on model, swivel tee or metal tube assembly). Feed new hose through roller guide and through slot in flange (except on B-7102). Reattach hose to its connection (use thread sealant or Teflon tape for male threaded hose fittings; the metal tube assembly on B-7102 does not require thread sealant). Reattach strain relief clamp, wind onto drum assembly and re-tension reel.

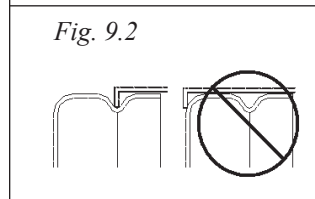

General Instructions

RATCHET LOCK REPLACEMENT/REMOVAL

To replace or remove ratchet:

- Turn off or lockout air/fluid supply to reel
- Remove all tension, see "Tension Adjustment"
- (Fig. 10.1) Remove spool from stand (24mm or 22mm nut)
- (Fig. 10.2) Replace or remove ratchet lock and spring (small external retaining ring pliers or for B-7102, 10mm hex retaining nuts)
- Replace spool and tighten shaft nut (24mm or 22mm)
- Retension, see "Tension Adjustment"

Ratchet plate is secured with 10mm nuts. The B-7102 ratchet plate is not replaceable.

Fig. 10.1

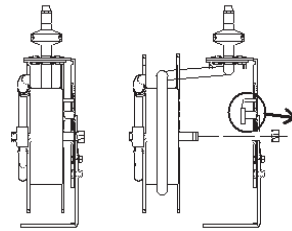
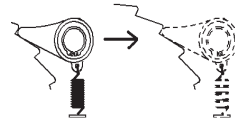

Fig. 10.2



MAIN-SPRING ASSEMBLY REPLACEMENT

WARNING: Never remove spring from its sealed container. Replacement springs are in a sealed assembly for safety. There is no need to remove them. Serious injury or death could result from removal of spring from its container.

NOTE: If spring is to be replaced when not broken make sure to remove all tension before proceeding.

If reel has no retraction tension, then main-spring likely needs replacement.

To replace main-spring (all models **except** B-7102):

- Turn off or lockout air/fluid supply to reel
- Remove supply hose to swivel
- Remove swivel by loosening its hex end (round body is 24mm or square body is 27mm)
- Remove retaining ring (medium external retaining ring pliers) and spacer washers from main-shaft
- Pull spring pocket assembly, with spool, off drum axle (if plastic spool, axle is part of spool assembly)
- (Fig. 11) Remove nuts (10mm) holding spring pocket to spool, install new containerized spring
- Reverse procedure to reassemble (use Teflon tape or sealant on hose connections) and retension reel, see "Tension Adjustment"

Fig. 11

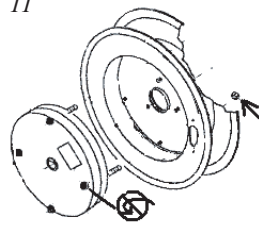

General Instructions

B-7102 MAIN-SPRING ASSEMBLY REPLACEMENT

To replace model B-7102 main spring:

- Turn off or lockout air/fluid supply to reel and bleed off remaining pressure. Remove supply hose to inlet swivel.
- Remove all tension; see "Tension Adjustment." Unwind hose from reel and remove hose clamp (8mm nut).
- Disconnect metal tube assembly from swivel inlet (11/16" swivel nut).
- Slide flat wrench provided between spool assembly and support frame onto shaft to hold it from turning during the next step.
- Remove spool from mounting frame (22mm nut)
- Remove inlet swivel assembly by loosening hex end (25mm)
- Remove (4) Phillips head screws and take off outer drum half.
- Remove (3) nuts (10mm).
- Remove then replace main-spring assembly. Install (3) nuts (10mm).
- Reverse procedure to reassemble and re-tension reel (see "Tension Adjustment")

SWIVEL REPLACEMENT

NOTE: Swivel only sold as complete assembly. If o-rings leak, complete swivel must be replaced.

To replace swivel:

- Turn off or lockout air/fluid supply to reel
- Remove all tension from reel (see "Tension Adjustment")
- Disconnect supply hose to swivel
- (Fig. 12) Remove swivel by loosening hex end.
Disconnect spool hose or on B-7102 models, the metal tube assembly.
- Reverse above procedure and install new swivel (use Teflon tape or sealant on connections; on B-7102 models the metal tube assembled does not require thread sealant)

Fig. 12

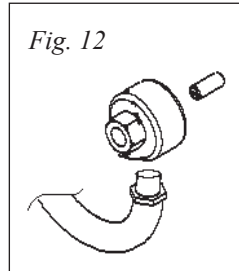

General Instructions

O-RING REPLACEMENT

CAUTION: Carefully replace o-rings making sure not to damage machined sealing surfaces. O-ring life and sealing ability may otherwise be affected. Hazards or unsafe practices may result in minor personal injury, product or property damage.

To replace o-ring:

- Remove swivel from reels as “Swivel Replacement” procedure
- Remove retaining ring and slowly remove outer swivel from inner shaft
- Remove old o-rings and back-up rings
- (Fig. 13) Install new o-rings and back-up rings, using supplied lubricant
- Reverse above procedure and install new swivel (use Teflon tape or thread sealant on hose connections; on B-7102 models the metal tube assembly does not require thread sealant)

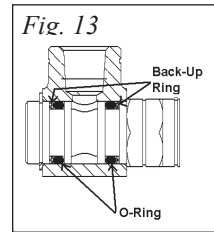

Preventative Maintenance

HOSE

- Check wear near hose-stop and end fitting. If barb fitting or hose is damaged cut off hose end and reattach new barb fitting and clamp.
- Check wear along entire hose length. Replace if needed.

SWIVEL

- Check leaks by spraying with soapy water from hand spray bottle. If bubbles form, replace swivel.

ROLLER/HOSE GUIDE

- Check rollers for wear. If rollers on one side have more wear than the other side, then guide position might need re-adjustment.

MOUNTING

- Check tightness of mounting bolts and condition of safety cable/chain and attachment points.

Care and Cleaning of Chrome-Plated Products

Do not use abrasive or chemical cleaners (including chlorine bleach) to clean chrome-plated surfaces as they may dull the luster and attack the chrome finish. Use ONLY mild soap and water, then wipe dry with clean cloth or towel. While cleaning the surrounding areas, the plated product should be protected from any splattering of cleaner, etc. Acids and cleaning fluids will discolor or remove chrome plating and voids the product's warranty.

With regards to products containing non-metallic surfaces, do not use abrasive or chemical cleaners on those non-metallic components as this may cause damage and affect the product's operation and void the product's warranty.

Instrucciones Generales

Instrucciones adicionales de seguridad

PELIGRO: Peligros inmediatos que pueden provocar graves lesiones o la muerte.

ADVERTENCIA: Prácticas peligrosas o inseguras que pueden provocar graves lesiones o la muerte.

PRECAUCIÓN: Peligros o prácticas inseguras que pueden provocar lesiones menores o daños materiales.

ADVERTENCIA: No leer, entender o seguir estas instrucciones puede causar peligros o prácticas inseguras que podrían provocar lesiones severas o la muerte.

PRECAUCIÓN: No utilice productos químicos en la manguera y/o el carrete. Los productos químicos pueden causar la falla anticipada de la manguera y/o los sellos.

PRECAUCIÓN: A los operadores se les debe de instruir sobre el uso y mantenimiento seguros y adecuados de este producto. Conserve este manual para consultas futuras. Las prácticas peligrosas o inseguras pueden provocar lesiones ligeras o daños materiales.

HERRAMIENTAS: (a) llave: 10 mm, 13 mm, 16 mm, y 19 mm; (b) llave para tuercas: 8 mm y 10 mm; (c) pinzas de punta; (d) desarmador de cruz #2 y (e) pinzas de aro de retención externo. Los modelos B-7102 incluyen una llave plana.

Instalación

MONTAJE

Los carretes completos con manguera vienen ajustados a la tensión adecuada y están listos para instalarse. (Fig. 1) La base fija del carrete permite montarlo en varias posiciones, como en la pared, con la base hacia abajo o hacia arriba. Si va a mover el brazo guía deberá quitar tres tuercas (17 mm, SS o 19 mm pintadas) del costado del carrete. Si el carrete es de modelo encerrado, retire y monte la base en la superficie, después fije el carrete en la base.

MONTAJE DE B-7102

La pestaña de montaje del B-7102 es parte del marco de apoyo. Este carrete de manguera puede colocarse montado en la pared (como se envía) o con la base hacia arriba. Para convertir de una posición a otra:

- Fije temporalmente la unidad en una superficie de trabajo. Elimine toda la tensión del carrete (vea Ajuste de tensión).
- Deslice la llave plana que se proporciona entre el conjunto del carrete y el marco de soporte hacia el eje, para evitar que dé vuelta en el siguiente paso.
- Afloje pero no quite la tuerca del eje (22 mm hexagonal) hasta que el eje esté libre para girar en el agujero del marco de soporte.
- Quite los dos tornillos que fijan la ménsula guía de la manguera, mueva la ménsula hacia la posición deseada y reinstale los tornillos.
- Gire el carrete y el eje en relación con el marco de soporte hasta que el conector de la manguera, en el conjunto formado del tubo de metal, esté paralelo con la línea central de la guía de la manguera.
- Vuelva a apretar la tuerca del eje. Vuelva a tensar el carrete (vea "Ajuste de tensión").

Instrucciones Generales

Instalación

Requisitos generales de montaje

- (Fig 2) El eje principal debe de estar horizontal.
- (Fig 3a) La entrada de la rótula debe estar conectada con la manguera flexible. Un tubo rígido puede provocar desgaste prematuro y afectar el desempeño.
- (Fig 3b) La línea central del conjunto del carrete debe de estar alineada con la salida de la manguera. Para ajustar el brazo guía, quite los tornillos que lo sostienen en la base y gire el grupo deseado de agujeros de montaje.
- El montaje en el techo o la pared debe ser evaluado por personal calificado. El montaje a través de los cuatro agujeros de 1/2" de diámetro en la base puede variar debido a los materiales de la superficie. Un posible método en concreto, ladrillo o bloque de cemento son los taquetes con manga anclada (Fig 4) en lugar de tornillos largos, que a veces son difíciles de instalar.

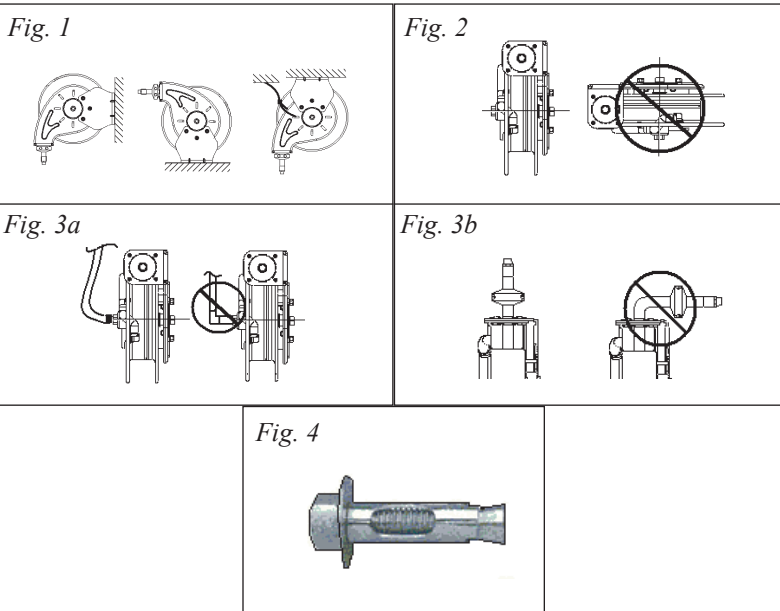

Instrucciones Generales

SOPORTE SECUNDARIO

ADVERTENCIA: *Se requiere una cadena de soporte secundario para todos los objetos montados en altura para proteger al personal en caso de falla en la montura o la estructura.*

- (Fig 5) Fije el cable o la cadena de soporte en una de las ranuras del bazo guía. El otro extremo del cable de soporte se fija en un soporte que no sea el principal que soporta el carrete de la manguera.
- La cadena o cable de seguridad debe permitir que el carrete caiga no más de 15 a 30 cm (6 a 12 pulg.) cuando se suelte la conexión primaria.

Fig. 5

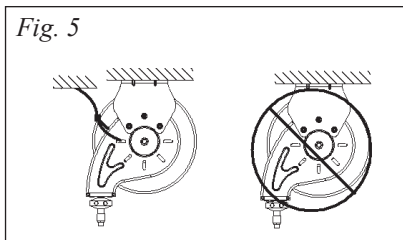

Ajuste

BLOQUEO DEL TRINQUETE

PRECAUCIÓN: *Para evitar daños al carrete o a las personas, siempre sostenga la manguera cuando la esté rebobinando. Peligros o prácticas inseguras que pueden provocar lesiones menores o daños materiales.*

- El trinquete hace clic cuatro veces cada media vuelta del carrete.

Nota: El trinquete del B-7102 hace clic cinco veces cada vuelta completa.

- (Fig 6) Para poner el pestillo en el carrete, tire lentamente de la manguera y deje que se retraiga después de los clics 1-4.

- (Fig 7) Para quitar el pestillo, tire lentamente de la manguera hasta que deje de hacer clic; después permita que se rebobine hasta que esté apoyada en la guía.

Fig. 6

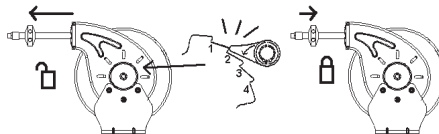
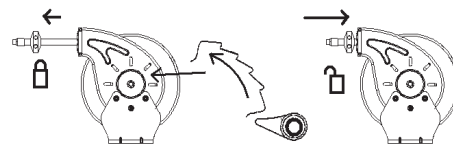

Fig. 7



- Para desactivar el pestillo, vea la sección de servicio en "Reemplazo y eliminación del pestillo".

Instrucciones Generales

AJUSTE DE LA TENSIÓN

PRECAUCIÓN: Siempre deje por lo menos 1-2 vueltas entre la extensión completa y cuando el resorte está bien enrollado. Si no se puede sacar la manguera completa, reduzca la extensión hasta que sea posible la extensión total. Si no verifica las revoluciones adecuadas del resorte pueden causarse daños al carrete. Las prácticas peligrosas o inseguras pueden provocar lesiones ligeras o daños materiales.

- Los carretes que se despachan con manguera ya vienen tensos de fábrica. Los carretes despachados sin manguera se tensan después de instalar la manguera, pero antes de hacer las conexiones finales de la manguera y de la toma.

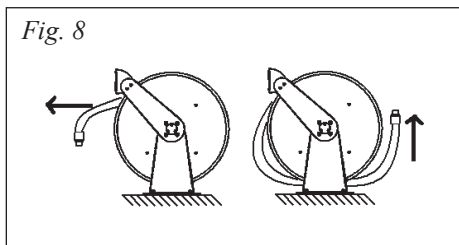

- (Fig 8) Para tensar el carrete de la manguera, tire de ella para permitir que una vuelta completa de la manguera se enrolle en el conjunto del tambor.

- Evite que el tambor dé vuelta enganchando el trinquete (fig 6) y enrollando la manguera de nuevo en el tambor. Repita esta operación hasta lograr la tensión deseada. Una vez establecida la tensión, jale la manguera. Si no es posible la extensión completa, elimine vueltas de antes de la tensión conforme sea necesario, invirtiendo el proceso.

Servicio

PRECAUCIÓN: Elimine toda la tensión antes de dar servicio. Las prácticas peligrosas o inseguras pueden provocar lesiones menores o daños materiales.

PRECAUCIÓN: No utilice productos químicos en la manguera y/o el carrete. Los productos químicos pueden causar la falla anticipada de la manguera y/o los sellos.

ADVERTENCIA: Antes de realizar cualquier servicio, siempre desconecte y bloquee el aire o los líquidos comprimidos y elimine toda la tensión del resorte. Las prácticas peligrosas o inseguras pueden provocar graves lesiones o la muerte.

CARRETES DE MANGUERA CERRADOS

- Los carretes de manguera cerrados requieren pasos adicionales para retirar la cubierta externa y la intermedia (fig 9.1) antes de darles servicio.

La cubierta se retira aflojando las dos tuercas de 10 mm. Reinstale con el borde de la cubierta intermedia como se muestra (fig 9.2).

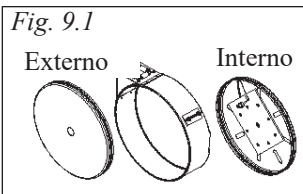

INSTALACIÓN Y REEMPLAZO DE LA MANGUERA

- Elimine toda la tensión del carrete (Vea Ajuste de tensión). Quite el paro de la manguera, desenrolle la manguera del carrete, quite el alivio de tensión (tuerca de 8 mm) y desatornille la manguera de su punto de conexión (dependiendo del modelo, rótula o conjunto de tubo de metal).
- Haga pasar la manguera nueva por la guía de rodillo y a través de la ranura en la pestaña (excepto en B-7102). Vuelva a poner la manguera en su conexión (use sellador para cuerda o cinta de Teflón en conectores machos; el conjunto de tubo de metal del B-7102 no requiere sellador). Vuelva a fijar la abrazadera de tensión, enrolle en el conjunto del tambor y vuelva a tensar el carrete.

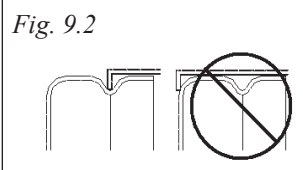

Instrucciones Generales

REEMPLAZO Y RETIRO DEL BLOQUEO DEL TRINQUETE

Para reemplazar o quitar el trinquete:

- Apague o bloquee el abasto de aire o líquido al carrete.
- Quite todas las tensiones; vea "Ajuste de tensión".
- (Fig 10.1) Quite la bobina de la base (tuerca de 24 mm o de 22 mm).
- (Fig 10.2) Reemplace o quite el bloqueo del pestillo y el resorte (**pinzas de aro de retención externo o, en el B-7102, tuercas hexagonales de retención de 10 mm**).
- Vuelva a poner el carrete y apriete la tuerca del eje (24 mm o 22 mm).
- Vuelva a tensar, vea "Ajuste de tensión".

La placa del trinquete está fijada con tuercas de 10 mm.
La placa de trinquete del B.7102 no es reemplazable.

Fig. 10.1

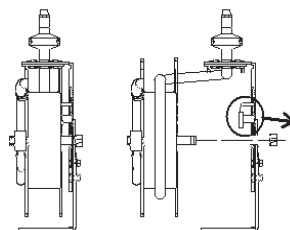
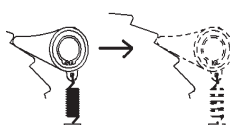

Fig. 10.2



REEMPLAZO DEL CONJUNTO DEL RESORTE PRINCIPAL

ADVERTENCIA: Nunca saque el resorte de su contenedor sellado. Los resortes de reemplazo se encuentran en un conjunto sellado por seguridad. No hay necesidad de sacarlos. Pueden producirse graves lesiones o la muerte si saca el resorte de su contenedor.

NOTA: Si va a reemplazar un resorte que no esté roto, asegúrese de eliminar todas las tensiones antes de hacerlo.

Si el carrete no tiene tensión retráctil, es posible que necesite reemplazarse el resorte principal.

Para reemplazar el resorte principal (todos los modelos, **excepto** el B-7102):

- Apague o bloquee el abasto de aire o líquido al carrete.
- Retire la manguera de abasto de la rótula.
- Quite la rótula aflojando el extremo hexagonal (el cuerpo redondo es de 24 mm y el cuadrado, de 27 mm).
- Quite el aro de retención (pinzas medianas de aro de retención externo) y las arandelas espaciadoras del eje principal.
- Tire del conjunto del bolso de resorte, con la bobina, del eje del tambor (si es de plástico, el eje es parte del conjunto de la bobina).
- (Fig 11) Quite las tuercas (10 mm) que sostienen el bolso de resorte en la bobina, instale el nuevo resorte en su contenedor.
- Invierta el procedimiento para volver a ensamblar (use cinta de Teflón o sellador en las conexiones de la manguera) y vuelva a tensar el carrete (vea "Ajuste de tensión").

Fig. 11

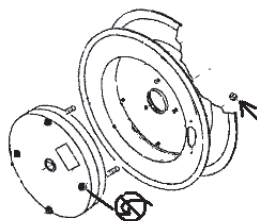

Instrucciones Generales

REEMPLAZO DEL CONJUNTO DEL RESORTE PRINCIPAL EN B-7102

Para reemplazar al resorte principal en el modelo B-7102:

- Apague o bloquee el abasto de aire o líquido al carrete y elimine la presión restante. Retire la manguera de abasto de la rótula de entrada.
- Quite todas las tensiones; vea "Ajuste de tensión". Desenrolle la manguera del carrete y quite la abrazadera de la manguera (tuerca de 8 mm).
- Desconecte el conjunto de tubo de metal de la entrada de la rótula (tuerca de rótula de 11/16").
- Deslice la llave plana que se proporciona entre el conjunto del carrete y el marco de soporte hacia el eje, para evitar que dé vuelta en el siguiente paso.
- Retire la bobina del marco de montaje (tuerca de 22 mm).
- Quite el conjunto de rótula de entrada aflojando el extremo hexagonal (25 mm).
- Quite los cuatro tornillos de cruz y sáquelos a medias del tambor exterior.
- Quite tres tuercas (10 mm).
- Quite y reemplace el conjunto del resorte principal. Instale tres tuercas (10 mm).
- Invierta el procedimiento para reensamblar y tensar el carrete (vea "Ajuste de tensión").

REEMPLAZO DE LA RÓTULA

NOTA: La rótula solo se vende como conjunto completo. Si los aros en O tienen fugas, debe de reemplazar toda la rótula.

Para reemplazar la rótula:

- Apague o bloquee el abasto de aire o líquido al carrete.
- Elimine toda la tensión del carrete (Vea Ajuste de tensión).
- Desconecte la manguera de abasto de la rótula.
- (Fig 12) Quite la rótula aflojando el extremo hexagonal. Desconecte la manguera de la bobina o, en los modelos B-7102 el conjunto del tubo de metal.
- Invierta el procedimiento anterior e instale la rótula nueva (use sellador para cuerda o cinta de Teflón en conectores machos; el conjunto de tubo de metal del B-7102 no requiere sellador).

Fig. 12

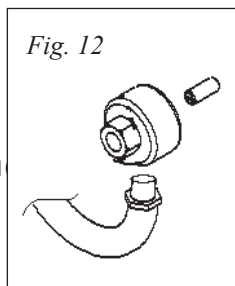

REEMPLAZO DEL ARO EN O

PRECAUCIÓN: *Vuelva a colocar los aros en O con cuidado para no dañar las superficies selladas trabajadas a máquina. De otro modo, podrían afectarse la duración y la capacidad selladora del aro en O. Las prácticas peligrosas o inseguras pueden provocar lesiones menores o daños materiales.*

Para reemplazar el aro en O:

- Retire la rótula de los carretes siguiendo el procedimiento en "Reemplazo de la rótula".
- Retire el aro de retención y saque lentamente la rótula exterior del eje interno.
- Retire los aros en O y de respaldo viejos.
- (Fig 13) Instale los aros en O y de respaldo nuevos usando el lubricante que se suministra.
- Invierta el procedimiento anterior e instale la rótula nueva (use sellador para cuerda o cinta de Teflón en conectores machos; el conjunto de tubo de metal del B-7102 no requiere sellador).

Fig. 13

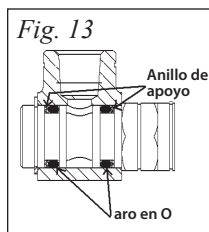

Instrucciones Generales

Mantenimiento preventivo

MANGUERA

- Revise si hay desgaste cerca del paro de la manguera y del conector del extremo. Si el conector estriado o la manguera están dañados, corte el extremo de la manguera y fije un nuevo conector estriado y abrazadera.
- Revise si hay desgaste a lo largo de la manguera. Reemplace lo que sea necesario.

RÓTULA

- Revise si hay fugas rociando agua jabonosa con una botella rociadora manual. Si se forman burbujas, reemplace la rótula.

GUÍA DE LOS RODILLOS Y MANGUERA

- Revise si hay desgaste en los rodillos. Si los rodillos presentan más desgaste de un lado que de otro, quizá sea necesario ajustar la posición de la guía.

MONTAJE

- Revise si están apretados los pernos de montaje y la condición de seguridad del cable o cadena y de los puntos de conexión.

Cuidado Y Limpieza De Productos Cromados

No use limpiadores abrasivos ni químicos (incluido el blanqueador a base de cloro) para limpiar las superficies cromadas, ya que pueden opacar el brillo y dañar el acabado cromado. Use SÓLO jabón neutro y agua, luego séquelo con una tela o toalla limpia. Mientras se limpian las zonas circundantes, se debe proteger el producto cromado para evitar que le salpique limpiador, etc. Los ácidos y los líquidos de limpieza cambiarán el color o desprenderán el cromado y se anulará la garantía del producto.

En cuanto a los productos que tienen superficies no metálicas, no use limpiadores abrasivos ni químicos en esos componentes no metálicos, ya que esto puede dañar el producto y afectar a su operación, así como anular la garantía.

Instructions générales

Consignes de sécurité importantes

DANGER : *Risques immédiats qui se traduiront pas des blessures corporelles graves ou la mort.*

AVERTISSEMENT : *Risques ou pratiques dangereuses qui pourraient entraîner des blessures corporelles graves ou la mort.*

ATTENTION : *Risques ou pratiques dangereuses qui peuvent entraîner des blessures corporelles légères ou des dommages au produit ou aux biens.*

AVERTISSEMENT : *Ne pas lire, comprendre ou respecter ces instructions pourrait conduire à des risques ou à des pratiques dangereuses susceptibles d'entraîner des blessures corporelles graves ou la mort.*

ATTENTION : *Ne pas utiliser de produits chimiques dans le tuyau souple et/ou la bobine. Les produits chimiques peuvent entraîner une défaillance prématurée du tuyau souple et/ou des joints.*

ATTENTION : *Les opérateurs doivent être formés à l'utilisation et à l'entretien sécuritaires et appropriés de ce produit. Conserver ce manuel à des fins de référence. Les risques ou pratiques dangereuses peuvent entraîner des blessures corporelles légères ou des dommages au produit ou aux biens.*

OUTILS: (a) clé : 10 mm, 13 mm, 16 mm et 19 mm ; (b) clé à douille : 8 mm et 10 mm ; (c) pinces à becs fins ; (d) tournevis cruciforme No 2 et (e) pinces d'anneau de retenue extérieur. Les modèles B-7102 comprennent une clé plate.

Installation

FIXATION

Les bobines complètes avec le tuyau souple sont fournies à la tension correcte et sont prêtes à installer. (Fig. 1) La base fixe de la bobine permet le montage dans plusieurs positions différentes, y compris au mur, la base vers le bas ou la base vers le haut. En cas de déplacement du bras de guidage, trois écrous (17 mm en acier inox ou 19 mm peint) doivent être retirés sur le côté de la bobine. Si la bobine est une version fermée, retirer et fixer la base à la surface de fixation, puis fixer la bobine à la base.

FIXATION B-7102

La bride de fixation B-7102 fait partie du châssis de support. Cette bobine de tuyau souple peut être fixée au mur (telle que livrée) ou montée sur une base. Pour la convertir d'une configuration à l'autre:

- Fixer temporairement l'ensemble à une surface de travail. Libérer toute la tension de la bobine ; voir « Ajustement de la tension ».
- Glisser la clé plate fournie entre le dispositif d'enrouleur et le châssis de support sur l'axe pour l'empêcher de tourner pendant l'étape suivante.
- Desserrer, sans le retirer, l'écrou de l'axe (six pans de 22 mm) jusqu'à ce que l'axe tourne librement dans l'orifice du châssis de support.
- Retirer les (2) vis qui fixent le support de guidage du tuyau souple, déplacer le support à l'emplacement voulu et réinstaller les vis.
- Faire tourner l'enrouleur et l'axe par rapport au châssis de support jusqu'à ce que le raccord de tuyau souple au niveau du dispositif de tube métallique en forme soit parallèle à l'axe central de la douille de guidage du tuyau souple.
- Resserer l'écrou d'axe. Remettre la bobine en tension (voir « Ajustement de la tension »).

Instructions générales

Installation

Exigences générales de montage

- (Fig. 2) L'axe principal doit être à l'horizontale.
- (Fig. 3a) L'entrée pivotante doit être connectée sur un tuyau souple. Un tuyau rigide peut entraîner une usure prématurée et affecter les performances.
- (Fig. 3b) L'axe central du dispositif d'enrouleur doit être aligné sur la sortie du tuyau souple. Pour ajuster le bras de guidage, retirer les vis qui le fixent à la base et le faire pivoter vers le groupe choisi d'orifices de fixation.
- Le personnel qualifié doit évaluer la fixation au mur ou au plafond. La fixation par les (4) trous de 1/2 po. de diamètre intérieur sur la base peut varier en raison des matériaux de surface. Pour le béton, la brique et les parpaings, il est possible d'utiliser une fixation par une tige de type cheville d'ancrage (Figure 4) plutôt que de longs boulons de liaison, parfois difficiles à installer.

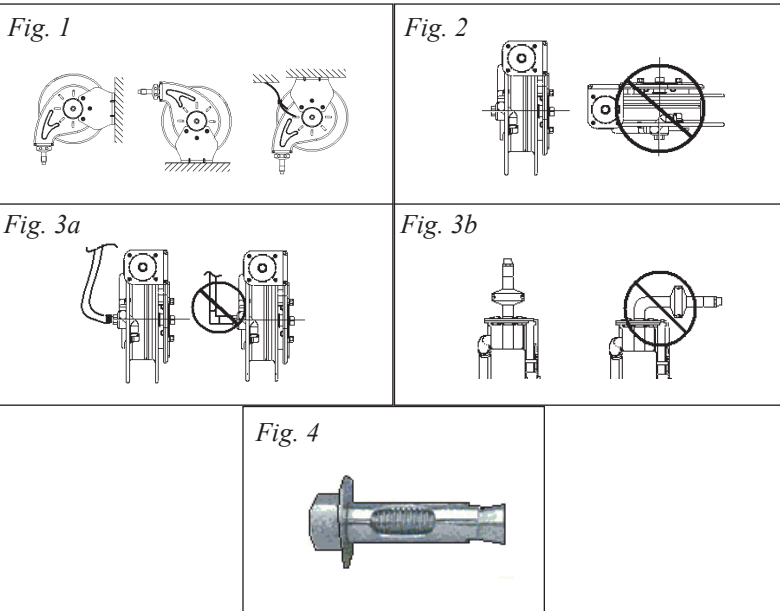

Instructions générales

SUPPORT SECONDAIRE

AVERTISSEMENT : Une chaîne de support secondaire est nécessaire pour tous les objets fixés en hauteur afin de protéger le personnel en cas de défaillance du matériel de fixation ou de la structure.

- (Fig. 5) Fixer le câble/la chaîne de support à l'une des fentes du bras de guidage. L'autre extrémité du câble doit être fixée à un support autre que le support principal soutenant la bobine de tuyau souple.
- La chaîne/le câble de sécurité doit empêcher la bobine de tomber de plus de 6 à 12 po. si la fixation principale se décroche.

Fig. 5

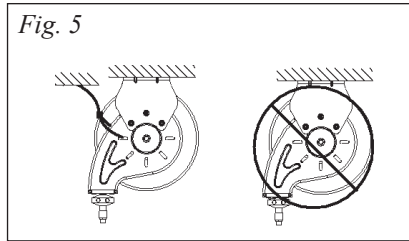

Ajustement

VERROUILLAGE À ROCHET

ATTENTION : Pour éviter d'endommager la bobine ou de blesser le personnel, toujours maintenir le tuyau souple pendant qu'il se rembobine. Risques ou pratiques dangereuses qui peuvent entraîner des blessures corporelles légères ou des dommages au produit ou aux biens.

- Le rochet « clique » quatre fois à chaque révolution d'un demi-enrouleur. Remarque : Pour le modèle B-7102, le rochet clique cinq fois pour chaque révolution complète.

• (Fig. 6) Pour verrouiller la bobine, tirer lentement sur le tuyau souple et le laisser se rétracter avec les déclics 1-4.

• (Fig. 7) Pour la déverrouiller, tirer lentement sur le tuyau souple jusqu'à ce que les déclics s'arrêtent, puis laisser le tuyau souple se rembobiner jusqu'à ce que la butée repose contre le guide.

Fig. 6

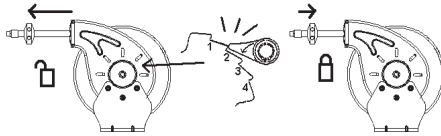
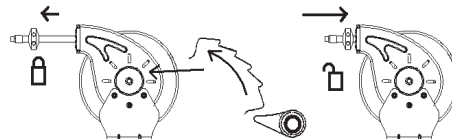

Fig. 7



- Pour désactiver le rochet, voir le paragraphe « Remplacement/Dépose du verrouillage à rochet » dans la section sur l'entretien."

Instructions générales

AJUSTEMENT DE LA TENSION

ATTENTION : Toujours laisser au moins 1 à 2 tours entre l'extension complète et le moment où le ressort est enroulé serré. S'il est impossible de sortir la totalité du tuyau souple, diminuer la tension jusqu'à ce que l'extension complète soit possible. Faute de faire l'essai du nombre adéquat de révolutions du ressort, la bobine peut être endommagée. Les risques ou pratiques dangereuses peuvent entraîner des blessures corporelles légères ou des dommages au produit ou aux biens.

- Les bobines fournies avec un tuyau souple sont pré-tensionnées à l'usine. Les bobines fournies sans tuyau souple sont pré-tensionnées après l'installation du tuyau, mais avant de réaliser les branchements définitifs du tuyau ou de l'alimentation.
- (Fig. 8) Pour pré-tensionner la bobine de tuyau souple, tirer sur le tuyau pour laisser un tour complet de tuyau revenir par-dessus le dispositif de tambour. Empêcher le tambour de tourner en bloquant le rochet (Figure 6) et enrouler de nouveau le tuyau souple sur le tambour. Répéter jusqu'à obtention de la tension souhaitée. Après le réglage de la tension, dérouler le tuyau souple. Si l'extension complète est impossible, supprimer les tours de pré-tensionnement si nécessaire en inversant le processus.

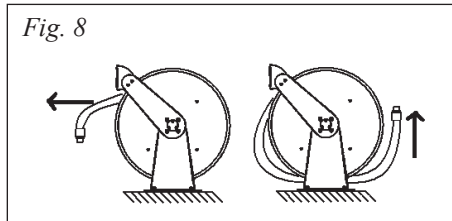

Entretien

ATTENTION : Supprimer toute la tension avant l'entretien. Les risques ou pratiques dangereuses peuvent entraîner des blessures corporelles légères, des dommages au produit ou aux biens.

ATTENTION : Ne pas utiliser de produits chimiques dans le tuyau souple et/ou la bobine. Les produits chimiques peuvent entraîner une défaillance prématurée du tuyau souple et/ou des joints.

AVERTISSEMENT : Avant tout entretien, toujours débrancher et fermer l'air comprimé ou le liquide et supprimer toute la tension du ressort. Les risques ou pratiques dangereuses pourraient entraîner des blessures corporelles graves ou la mort.

BOBINES À TUYAU SOUPLE ENFERMÉ

- Les bobines à tuyau souple fermé exigent des étapes supplémentaires pour déposer les capots extérieur et médian (Figure 9.1) avant l'entretien. Le capot est déposé en desserrant les (2) écrous de 10 mm. Réinstaller avec le bord du capot médian comme illustré (Figure 9.2).

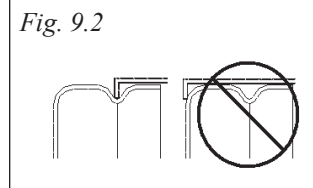
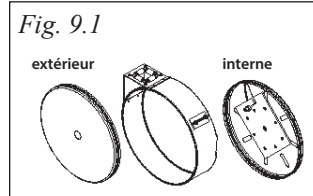

INSTALLATION ET REMPLACEMENT DU TUYAU SOUPLE

- Relâcher la totalité de la tension de la bobine (voir « Ajustement de la tension »). Retirer la butée de tuyau souple, dérouler le tuyau souple de la bobine, retirer le réducteur de tension (écrou de 8 mm) et dévisser le tuyau souple de son point de raccordement (en fonction du modèle, le T pivotant ou le dispositif de tube métallique). Insérer le nouveau tuyau souple dans le guide de la bobine et par la fente de la bride (sauf sur le modèle B-7102). Refixer le tuyau souple à son raccord (utiliser du produit d'étanchéité pour filetage ou du ruban de Téflon pour les raccords mâles filetés ; Le dispositif de tube métallique du modèle B-7102 ne nécessite pas de produit d'étanchéité pour filetage). Refixer la pince réductrice de traction, enrouler sur le dispositif de tambour et remettre la bobine en tension.

Instructions générales

REPLACEMENT/RETRAIT DU VERROUILLAGE A ROCHET

Pour remplacer ou retirer le rochet :

- Arrêter ou fermer l'alimentation en air/en liquide vers la bobine.
- Soulager toute tension, voir « Ajustement de la tension ».
- (Fig. 10.1.22) Retirer l'enrouleur du support (écrou de 24 ou 22 mm).
- (Fig. 10.2) Remplacer ou retirer le verrouillage à rochet et le ressort (petites pincettes à anneau de retenue externes ou, pour le modèle B-7102, écrous de fixation à 6 pans de 10 mm).
- Remettre en place l'enrouleur et serrer l'écrou de l'axe (24 ou 22 mm).
- Remettre en tension, voir « Ajustement de la tension » ; la plaque de rochet est fixée par des écrous de 10 mm. Plaque de rochet du modèle B-7102 n'est pas remplaçable.

Fig. 10.1

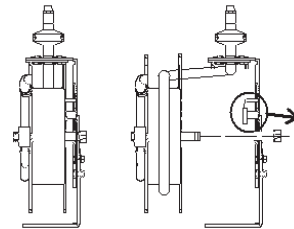
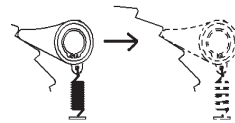

Fig. 10.2



REPLACEMENT DU DISPOSITIF DE RESSORT PRINCIPAL

AVERTISSEMENT : Ne jamais sortir le ressort de son contenant serti. Les ressorts de rechange sont fournis dans un contenant serti pour la sécurité. Il n'est pas nécessaire de les sortir. Le retrait du ressort de son contenant serti pourrait entraîner de graves blessures ou la mort.

REMARQUE : S'il est nécessaire de remplacer un ressort alors qu'il n'est pas cassé, veiller à soulager toute la tension avant de continuer.

Si la bobine ne présente pas de tension de rétraction, c'est que le ressort principal doit probablement être remplacé.

Pour remplacer le ressort principal (tous les modèles **sauf** le modèle B-7102):

- Arrêter ou fermer l'alimentation en air/en liquide vers la bobine.
- Débrancher le tuyau souple d'alimentation du raccord pivotant.
- Retirer le raccord pivotant en desserrant son extrémité à six pans (le corps rond est de 24 mm ou le corps carré est de 27 mm).
- Retirer l'anneau de retenue (pincettes à anneau élastique extérieur) et les rondelles d'espacement de l'axe principal.
- Tirer sur le dispositif de poche de ressort, avec l'enrouleur attaché, hors de l'axe du tambour (en cas d'enrouleur en plastique, l'axe fait partie du dispositif d'enrouleur).
- (Fig. 11) Retirer les écrous (10 mm) qui fixent la poche de ressort à l'enrouleur.
- Inverser la procédure pour le remontage (utiliser du ruban ou du produit d'étanchéité sur les raccords de tuyaux) et remettre la bobine en tension, voir « Ajustement de la tension ».

Fig. 11

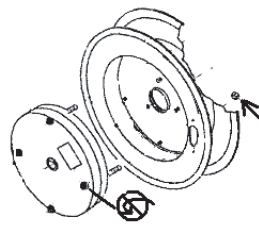

Instructions générales

REPLACEMENT DU DISPOSITIF DE RESSORT PRINCIPAL DU MODÈLE B-7102

Pour remplacer le ressort principal du modèle B-7102 :

- Arrêter ou fermer l'alimentation en air/en liquide vers la bobine et purger la pression résiduelle. Retirer le tuyau souple du raccord pivotant d'entrée.
- Libérer toute la tension ; voir « Ajustement de la tension » ; dérouler le tuyau souple de la bobine et retirer la pince de tuyau (écrou de 8 mm).
- Débrancher le dispositif de tube métallique de l'entrée pivotante (écrou pivotant de 11/16 de po.).
- Glisser la clé plate fournie entre le dispositif d'enrouleur et le châssis de support sur l'axe pour l'empêcher de tourner pendant l'étape suivante.
- Retirer le dérouleur du châssis de fixation (écrou de 22 mm).
- Retirer le dispositif pivotant d'entrée en desserrant l'extrémité à six pans (25 mm)
- Retirer les (4) vis cruciformes et déposer la moitié externe du tambour.
- Retirer (3) écrous (10 mm).
- Retirer, puis remplacer le dispositif de ressort principal. Installer (3) écrous (10 mm).
- Inverser la procédure pour remonter et remettre en tension la bobine (voir « Ajustement de la tension »).

REPLACEMENT DU RACCORD PIVOTANT

REMARQUE : Le raccord pivotant n'est vendu qu'en tant que dispositif complet. En cas de fuite au niveau des joints toriques, la totalité du raccord pivotant doit être remplacé.

Pour remplacer le raccord pivotant:

- Arrêter ou fermer l'alimentation en air/en liquide vers la bobine.
- Relâcher la totalité de la tension de la bobine (voir « Ajustement de la tension »).
- Débrancher le tuyau souple d'alimentation du raccord pivotant.
- (Fig. 12) Retirer le raccord pivotant en desserrant l'extrémité à six pans. Débrancher le tuyau souple du dévidoir ou, sur les modèles B-7102, du dispositif de tube métallique.
- Inverser la procédure ci-dessus pour installer un nouveau raccord pivotant (utiliser du ruban de Téflon ou un produit d'étanchéité sur les raccords ; sur les modèles B-7102, le tube métallique assemblé ne nécessite pas de produit d'étanchéité pour filetage).

Fig. 12

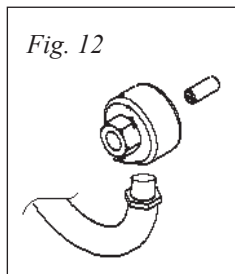

REPLACEMENT DU JOINT TORIQUE

ATTENTION : Remplacer soigneusement les joints toriques en veillant à ne pas endommager les surfaces d'étanchéité usinées. La durée de vie et la capacité d'étanchéité des joints toriques pourraient autrement en être affectées. Les risques ou pratiques dangereuses peuvent entraîner des blessures corporelles légères, des dommages au produit ou aux biens.

Instructions générales

Pour remplacer le joint torique:

- Retirer le raccord pivotant de la bobine en suivant la procédure « Remplacement du raccord pivotant ».
- Retirer la bague de retenue et retirer lentement le raccord pivotant extérieur de l'axe intérieur.
- Retirer les anciens joints toriques et bagues de renfort
- (Fig. 13) Installer de nouveaux joints toriques et bagues de renfort en utilisant le lubrifiant fourni.
- Inverser la procédure ci-dessus pour installer un nouveau dispositif pivotant (utiliser du ruban de Téflon ou un produit d'étanchéité de filetage sur les raccords de tuyau souple ; sur les modèles B-7102, le tube métallique ne nécessite pas de produit d'étanchéité pour filetage).

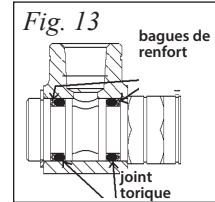

Entretien préventif

TUYAU SOUPLE

- Rechercher une usure près de la butée de tuyau souple et du raccord d'extrémité. Si le raccord cannelé ou le tuyau souple est endommagé, couper l'extrémité du tuyau souple et refixer le nouveau raccord cannelé et le mors de fixation.
- Rechercher une usure sur toute la longueur du tuyau. Remplacer si nécessaire.

RACCORD PIVOTANT

- Rechercher des fuites en pulvérisant de l'eau savonneuse avec un flacon pulvérisateur à main. Si des bulles se forment, remplacer le raccord pivotant.

ROULEAU/GUIDE DE TUYAU SOUPLE

- Rechercher une usure des rouleaux Si les rouleaux d'un côté sont plus usés que de l'autre côté, il est possible que l'emplacement du guide doive être réajusté.

FIXATION

- Vérifier le serrage des boulons de fixation et l'état du câble/de la chaîne de sécurité et des points de fixation.

Entretien Et Nettoyage Des Produits Chromés

N'utilisez pas de nettoyeurs abrasifs ou chimiques (y compris des agents de blanchiment au chlore) pour nettoyer les surfaces chromées, car ils peuvent ternir le lustre et attaquer leur finition chromée. Utilisez UNIQUEMENT de l'eau et du savon doux, puis essuyez avec un chiffon ou une serviette propre. Lors du nettoyage des zones environnantes, le produit chromé doit être protégé de toute éclaboussure de produit nettoyant, etc. Les produits acides et les liquides de nettoyage décolorent ou enlèvent le revêtement chromé et annulent la garantie du produit.

En ce qui concerne les produits contenant des surfaces non métalliques, n'utilisez pas de nettoyeurs abrasifs ou chimiques sur ces composants non métalliques, car cela pourrait les endommager, nuire au bon fonctionnement du produit et annuler la garantie du produit en question.

Allgemeine Anleitungen

Wichtige Sicherheitshinweise

GEFAHR: Unmittelbare Gefahren, die zu schweren Verletzungen oder zum Tode führen.

WARNUNG: Gefahren oder unsichere Praktiken, die zu schweren Verletzungen oder zum Tode führen können.

ACHTUNG: Gefahren oder unsichere Praktiken, die zu leichten Verletzungen oder Produkt- und Sachschäden führen könnten.

WARNUNG: Diese Anweisungen müssen gelesen, verstanden und beachtet werden. Die Nichtbeachtung dessen kann zu Gefahren oder unsicheren Praktiken führen, die schwere Verletzungen oder den Tod zur Folge haben können.

ACHTUNG: Keine Chemikalien im Schlauch und/oder der Trommel verwenden. Chemikalien können vorzeitigen Ausfall des Schlauchs und/oder der Dichtungen verursachen.

ACHTUNG: Die Betreiber müssen in der sicheren, sachgemäßen Nutzung und Wartung dieses Produktes unterwiesen werden. Dieses Handbuch ist für zukünftige Referenzzwecke aufzubewahren. Gefahren oder unsichere Praktiken könnten zu leichten Verletzungen oder Produkt- und Sachschäden führen.

WERKZEUG: (a) Schraubenschlüssel: 10 mm, 13 mm, 16 mm & 19 mm; (b) Steckschlüssel: 8 mm und 10 mm; (c) Spitzzange (d) Kreuzschlitz-Schraubendreher Nr. 2 und (e) Außensicherungsringzange. Bei Modellen des Typs B-7102 ist ein Gabelschlüssel enthalten.

Installation

MONTAGE

Haspeln inklusive Schlauch werden mit passender voreingestellter Spannung und einbaufertig geliefert. (Abb. 1) Die feste Basis der Trommel ermöglicht die Montage in verschiedenen Positionen, beispielsweise die Befestigung an der Wand, mit der Basis nach unten oder nach oben zeigend. Soll der Führungsarm bewegt werden, müssen die drei Muttern (17 mm Edelstahl oder 19 mm lackiert) an der Seite der Haspel entfernt werden. Für die Haspel in geschlossener Ausführung, die Basis abnehmen und an der Struktur befestigen und anschließend die Trommel an der Basis befestigen.

MONTAGE B-7102

Beim Modell B-7102 ist der Montageflansch Teil des Tragrahmens. Diese Schlauchtrommel kann an der Wand befestigt (Auslieferungszustand) oder mit der Basis nach oben zeigend positioniert werden. Um von einer Position in die andere zu wechseln:

- Die Einheit vorübergehend an einer Arbeitsfläche festklemmen. Die vorhandene Spannung in der Haspel lösen; siehe „Anpassen der Spannung“.
- Den mitgelieferten Gabelschlüssel zwischen Schlauchrollen und Tragrahmen auf den Schaft schieben, um zu verhindern, dass sich dieser im nächsten Schritt dreht.
- Die Wellenmutter (22 mm Sechskant) lösen, nicht jedoch abnehmen, bis der Schaft sich frei in der Öffnung des Tragrahmens drehen kann.
- Die Schrauben (2) zur Befestigung der Schlauchführungshalterung entfernen, die Halterung an der gewünschten Stelle anbringen und die Schrauben erneut befestigen.
- Die Trommelrolle und den Schaft relativ zum Tragrahmen bewegen, bis sich die Schlaucharmatur an der entstandenen Metallrohranordnung parallel zur Buchsen-Mittellinie der Schlauchführung befindet.
- Die Schaftmutter erneut anziehen. Die Trommel erneut unter Spannung setzen (siehe „Anpassen der Spannung“).

Allgemeine Anleitungen

Installation

Allgemeine Montageanforderungen

- (Abb. 2) Hauptwelle muss horizontal sein.
- (Abb. 3a) Der Schwenkeinsatz muss mit einem flexiblen Schlauch verbunden werden. Ein starres Rohr könnte vorzeitigen Verschleiß verursachen und die Leistung beeinträchtigen.
- (Abb. 3b) Die Mittellinie der Schlauchrollen muss am Schlauchabzug ausgerichtet sein. Zur Ausrichtung des Führungsarms die Schrauben, die diesen an der Basis halten, entfernen und den Führungsarm zur gewünschten Anordnung der Montage-löcher drehen.
- Die Wand- oder Deckenmontage muss von qualifiziertem Fachpersonal beurteilt werden. Die Montage über die (4) 1/2"-Ø-Bohrungen an der Basis kann je nach Oberflächenmaterial variieren. Eine mögliche Befestigungsmethode bei Beton-, Ziegel- und Zementblöcken ist die Montage mit Druckknopfverschluss vom Typ Hülsenanker (Abb. 4) anstelle der teilweise schwierig zu montierenden langen Schraubenbolzen.

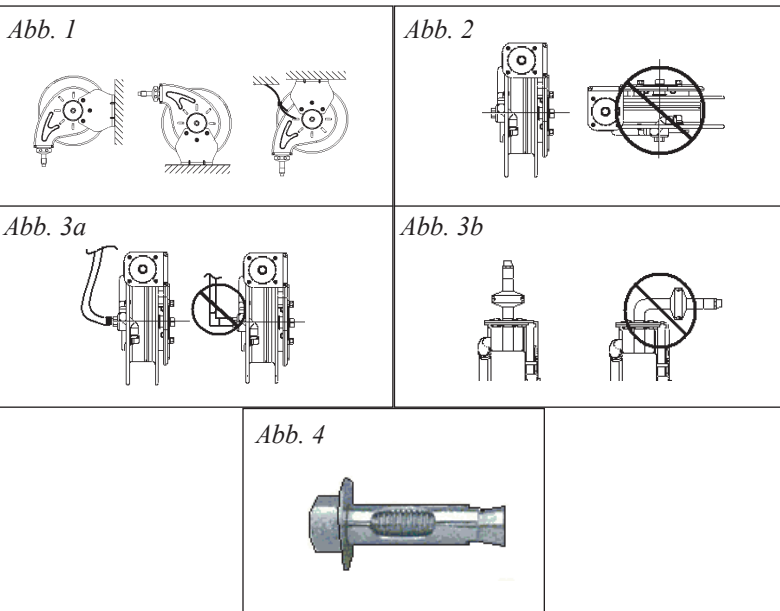

Allgemeine Anleitungen

SEKUNDÄRE HALTEVORRICHTUNG

WARNUNG: Für alle über Kopf montierten Objekte ist zum Schutz des Personals im Falle eines Versagens der Befestigungsteile oder -struktur eine sekundäre Haltekette anzubringen.

- (Abb. 5) Das Halteseil/die Haltekette an einem der Schlitze im Führungsarm befestigen. Das andere Ende des Halteseils ist an einem anderen Träger als dem Hauptträger, der die Schlauchtrommel hält, zu befestigen.
- Die Sicherheitskette/das Sicherheitsseil sollte der Trommel im Falle des Versagens der Primärhalterung maximal einen Fall von 15 bis 30 cm Tiefe ermöglichen.

Abb. 5

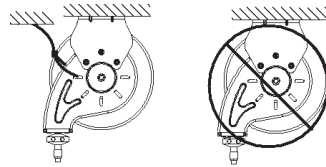

Justierung

RATSCHENSPERRE

ACHTUNG: Um Schäden an der Trommel oder Personenschäden zu vermeiden, beim Aufwickeln stets den Schlauch festhalten. Gefahren oder unsichere Praktiken, die zu leichten Verletzungen oder Produkt- und Sachschäden führen könnten.

- Die Ratsche „klickt“ vier Mal bei jeder halben Haspelumdrehung. Hinweis: Für das Modell B-7102 klickt die Ratsche fünf Mal bei jeder vollen Umdrehung.

- (Abb. 6) Um die Haspel zu verriegeln, den Schlauch langsam herausziehen und nach den Klicks 1-4 zulassen, dass er erneut eingezogen wird.

Abb. 6

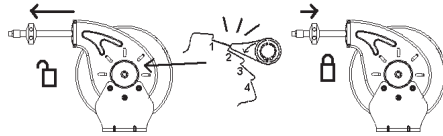

- (Abb. 7) Zur Entriegelung den Schlauch langsam herausziehen bis keine „Klicks“ mehr zu hören sind, anschließend zulassen, dass sich der Schlauch erneut aufrollt, bis der Schlauch an der Führung anliegt.

Abb. 7

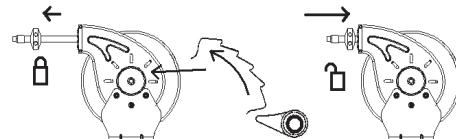

- Hinweise zur Deaktivierung der Ratsche sind im Bereich Wartung unter „Ersetzen/ Entnehmen der Ratschensperre“ zu finden.

Allgemeine Anleitungen

ANPASSEN DER SPANNUNG

ACHTUNG: *Belassen Sie stets mindestens 1-2 Umdrehungen zwischen vollständig ausgezogen und dicht gewickelter Feder. Kann der Schlauch nicht vollständig ausgezogen werden, reduzieren Sie die Spannung so lange, bis dies möglich ist. Ein Unterlassen des Testens der Federumdrehungen kann Schäden an der Haspel verursachen. Gefahren oder unsichere Praktiken könnten zu leichten Verletzungen oder Produkt- und Sachschäden führen.*

- Haspeln, die mit Schlauch geliefert werden, werden im Werk vorgespannt. Haspeln, die ohne Schlauch geliefert werden, werden nach der Anbringung des Schlauchs, jedoch vor dem endgültigen Anschließen von Schlauch und Zulauf vorgespannt.

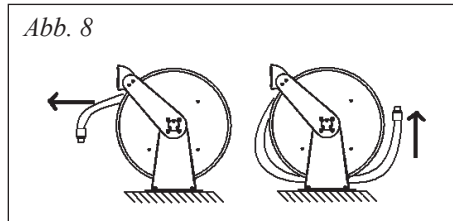

- (Abb. 8) Um die Schlauchtrommel vorzuspannen, den Schlauch so weit herausziehen, dass eine vollständige Wicklung des Schlauchs zurück um die Trommeleinheit möglich ist. Das Drehen der Trommel durch Verriegelung der Ratsche (Abb. 6) verhindern und den Schlauch erneut um die Trommel wickeln. Wiederholen, bis die gewünschte Spannung erzielt wurde. Nachdem die Spannung eingestellt wurde, den Schlauch herausziehen. Ist kein vollständiges Ausziehen des Schlauchs möglich, die Wicklungen der Vorspannung nach Bedarf durch Umkehrung der Schritte lösen.

Wartung

ACHTUNG: *Vor der Wartung jegliche Spannung herausnehmen. Gefahren oder unsichere Praktiken könnten zu leichten Verletzungen, Produkt- oder Sachschäden führen.*

ACHTUNG: *Keine Chemikalien im Schlauch und/oder der Trommel verwenden. Chemikalien können vorzeitigen Ausfall des Schlauchs und/oder der Dichtungen verursachen.*

WARNUNG: *Vor der Durchführung von Wartungsarbeiten stets die Druck-luft- oder Flüssigkeitszufuhr trennen und abschalten und jegliche Federspannung herausnehmen. Gefahren oder unsichere Praktiken können zu schweren Verletzungen oder zum Tode führen.*

SCHLAUCHTROMMELN IN GESCHLOSSENER AUSFÜHRUNG

- Bei Schlauchtrommeln in geschlossener Ausführung sind vor der Durchführung von Wartungsarbeiten zusätzliche Schritte zur Abnahme der Außen- und Mittelabdeckungen (Abb. 9.1) erforderlich. Die Abdeckung wird durch Lösen der (2) 10 mm Muttern entfernt. Die Kante der mittleren Abdeckung erneut, wie dargestellt (Abb. 9.2) befestigen.

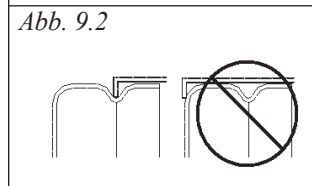
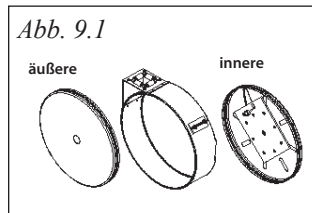

EINLEGEN UND ERSETZEN DES SCHLAUCHS

- Jegliche Spannung in der Haspel lösen (siehe Anpassen der Spannung). Den Schlauchstopper entfernen, den Schlauch von der Trommel wickeln, die Zugentlastung (8 mm Mutter) entfernen und den Schlauch von seiner Anschlussstelle abschrauben (je nach Modell T-Stück des Drehgelenks oder Metallrohrsatz). Den neuen Schlauch durch die Rollenführung und den Schlitz im Flansch führen (Modell B-7102 ausgenommen). Den Schlauch erneut anschließen (bei Schlaucharmaturen mit Außengewinde Gewindedichtmittel oder Teflonband verwenden; der Metallrohrsatz des Modells B-7102 erfordert kein Gewindedichtmittel). Die Zugentlastungsklemme erneut befestigen, auf die Trommeleinheit wickeln und erneut vorspannen..

Allgemeine Anleitungen

ERSETZEN/ENTNEHMEN DER RATSCHENSPE

Ersetzen oder entnehmen der Ratsche:

- Luft-/Flüssigkeitszufuhr zur Trommel abschalten oder unterbrechen.
- Jegliche Spannung herausnehmen, siehe „Anpassen der Spannung“.
- (Abb. 10.1) Spule aus dem Ständer nehmen (24 mm oder 22 mm Mutter).
- (Abb. 10.2) Ratschensperre und Feder ersetzen oder entnehmen (kleine Außensicherungsringzange oder für B-7102, 10 mm Sechskant-Befestigungsmuttern).
- Spule ersetzen und Schaftmutter (24 mm oder 22 mm) anziehen.
- Erneut vorspannen, siehe „Anpassen der Spannung“

Ratschenplatte wird mit 10 mm Muttern gesichert. Die Ratschenplatte des B-7102 ist nicht austauschbar.

Abb. 10.1



Abb. 10.2



AUSTAUSCH DES HAUPTFEDERPAKETES

WARNUNG: Die Feder niemals aus ihrem versiegelten Behälter nehmen. Ersatzfedern befinden sich aus Sicherheitsgründen in einer versiegelten Einheit. Es ist nicht erforderlich, diese zu entnehmen. Die Entnahme einer Feder aus ihrem Behälter kann zu schwerwiegenden Verletzungen oder zum Tode führen.

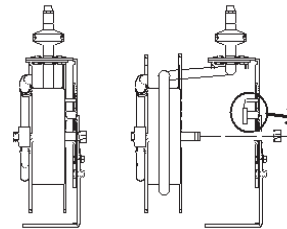
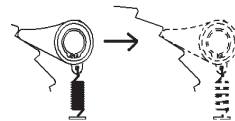
HINWEIS: Wird eine Feder ersetzt, die nicht defekt ist, ist sicherzustellen, dass jegliche Spannung herausgenommen wurde, bevor mit weiteren Schritten fortgefahren wird.

Weist die Rolle keine Rückzugsspannung auf, muss vermutlich die Hauptfeder ersetzt werden.

Ersetzen der Hauptfeder (für alle Modelle **außer** B-7102):

- Luft-/Flüssigkeitszufuhr zur Trommel abschalten oder unterbrechen.
- Versorgungsschlauch von Schwenkbrause lösen.
- Schwenkbrause durch Lösen des Sechskantabschlusses abnehmen (Rundkörper beträgt 24 mm, quadratischer Körper 27 mm).
- Den Haltering (mithilfe der Außensicherungsringzange) und die Distanzscheiben vom Hauptschaft entfernen.
- Das Federträger-Paket mit der Spule von der Trommelachse ziehen (bei Plastikspulen ist die Achse Teil der Spuleneinheit).
- (Abb. 11) Die Muttern (10 mm), die die Federträger an der Spule halten, entfernen, dann die neue umschlossene Spule einsetzen.
- Für den erneuten Zusammenbau die Vorgehensweise umkehren (an den Schlauchverbindungen Teflonband oder Dichtungsmittel verwenden) und die Rollen erneut vorspannen, siehe „Anpassen der Spannung“.

Abb. 11

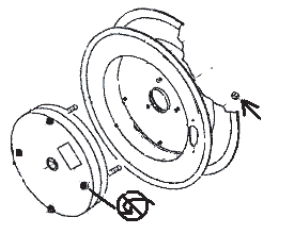

Allgemeine Anleitungen

AUSTAUSCH DES HAUPTFEDERPAKETES FÜR B-7102

Austausch der Hauptfeder beim Modell B-7102:

- Luft-/Flüssigkeitszufuhr zur Trommel abschalten oder trennen und verbleibenden Druck ablassen. Versorgungsschlauch vom Anschluss der Schwenkbrause –lösen.
- Jegliche Spannung herausnehmen; siehe „Anpassen der Spannung“. Schlauch von der Rolle wickeln und Schlauchschelle (8 mm Mutter) abnehmen.
- Den Metallrohrsatz vom Anschluss der Schwenkbrause (11/16 Überwurfmutter) lösen.
- Den mitgelieferten Gabelschlüssel zwischen Schlauchrollen und Tragrahmen auf den Schaft schieben, um zu verhindern, dass sich dieser im nächsten Schritt dreht.
- Die Spule vom Befestigungsrahmen entfernen (22 mm Mutter).
- Die Einlasseinheit der Schwenkbrause durch Lösen des Sechskantabschlusses (25 mm) abnehmen.
- Die (4) Kreuzschlitzschrauben entfernen und die äußere Trommelhälfte abnehmen.
- (3) Muttern entfernen (10 mm).
- Entnehmen und anschließend das Hauptfederpaket ersetzen. (3) Muttern befestigen (10 mm).
- Für den erneuten Zusammenbau die Vorgehensweise umkehren und die Haspel erneut vorspannen (siehe „Anpassen der Spannung“).

ERSETZEN DER SCHWENKBRAUSE

HINWEIS: Die Schwenkbrause wird ausschließlich als kompletter Bausatz verkauft. Sind die O-Ringe undicht, muss die gesamte Schwenkbrause ersetzt werden.

Ersetzen der Schwenkbrause:

- Luft-/Flüssigkeitszufuhr zur Trommel abschalten oder unterbrechen.
- Jegliche Spannung in der Trommel lösen (siehe „Anpassen der Spannung“).
- Versorgungsschlauch von Schwenkbrause lösen.
- (Abb. 12) Schwenkbrause entfernen durch Lösen des Sechskantabschlusses. Spulenschlauch abnehmen oder bei Modellen der Ausführung B-7102 Metallrohrsatz abnehmen.
- Die oben beschriebene Verfahrensweise umkehren und eine neue Schwenkbrause anbringen (die Anschlüsse mit Teflonband oder Dichtmittel versehen; der Metallrohrsatz des Modells B-7102 erfordert kein Gewindedichtmittel).

Abb. 12

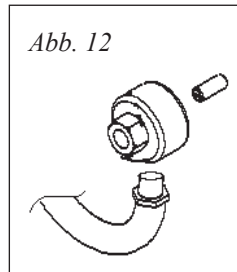

ERSETZEN DER O-RINGE

ACHTUNG: Beim Ersetzen der O-Ringe mit großer Sorgfalt vorgehen und darauf achten, dass die bearbeiteten Dichtflächen dabei nicht beschädigt werden. Anderenfalls könnte sich dies negativ auf die Lebensdauer und Dichteigenschaften der O-Ringe auswirken. Gefahren oder un-sichere Praktiken könnten zu leichten Verletzungen, Produkt- oder Sachschäden führen.

Allgemeine Anleitungen

Ersetzen eines O-Rings:

- Schwenkbrause von der Trommel nehmen gemäß der unter „Ersetzen der Schwenkbrause“ angegebenen Vorgehensweise.
- Haltering entfernen und langsam die äußere Schwenkbrause vom inneren Schaft lösen.
- Die alten O-Ringe und Stützringe entfernen.
- (Abb. 13) Unter Verwendung von Schmiermittel neue O-Ringe und Stützringe einlegen.
- Die oben beschriebene Verfahrensweise umkehren und eine neue Schwenkbrause anbringen (die Schlauchanschlüsse mit Teflonband oder Gewindedichtmittel versehen; der Metallrohrsatz des Modells B-7102 erfordert kein Gewindedichtmittel).

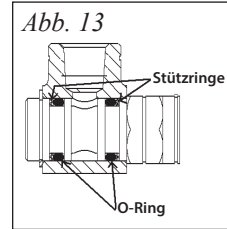

Vorbeugende Wartung

SCHLAUCH

- Im Bereich Schlauchstopper und Anschlussstücke auf Verschleiß prüfen. Ist die Schlauchverschraubung oder der Schlauch beschädigt, den Schlauch kürzen und eine neue Schlauchverschraubung und Schelle anbringen.
- Die gesamte Schlauchlänge auf Verschleiß prüfen. Ersetzen, falls erforderlich.

SCHWENKBRAUSE

- Auf Leckagen prüfen durch Aufsprühen von Seifenwasser mit einer herkömmlichen Sprühflasche. Falls sich Blasen bilden, die Schwenkbrause ersetzen.

ROLLEN/SCHLAUCHFÜHRUNG

- Die Rollen auf Verschleiß prüfen. Sollten die Rollen auf einer Seite mehr Verschleiß aufweisen als auf der anderen, dann muss die Führungsposition möglicherweise nachgestellt werden.

MONTAGE

- Den festen Sitz der Befestigungsschrauben und den Zustand des Sicherheitsseils/ der Sicherheitskette sowie die Befestigungspunkte überprüfen.

Pflege Und Reinigung Verchromter Produkte

Verwenden Sie zur Reinigung verchromter Oberflächen keine scheuernden oder chemischen Reinigungsmittel (einschließlich Chlorbleiche), da diese den Glanz stumpf machen und die Chromoberfläche angreifen können. Verwenden Sie AUSSCHLIESSLICH milde Seife und Wasser und wischen Sie die Oberfläche dann mit einem sauberen Tuch oder Handtuch trocken. Bei der Reinigung der umliegenden Bereiche sollte das beschichtete Produkt vor Spritzern von Reinigungsmitteln usw. geschützt werden. Säuren und Reinigungsflüssigkeiten verfärben oder entfernen die Verchromung und führen zum Erlöschen der Garantie des Produkts.

Bei Produkten, die nichtmetallische Oberflächen enthalten, dürfen keine Scheuermittel oder chemischen Reinigungsmittel auf diesen nichtmetallischen Komponenten verwendet werden, da dies zu Schäden führen und den Betrieb des Produkts beeinträchtigen und die Garantie des Produkts zur Erlöschen bringen kann.

安装说明

重要安全说明

危险：本产品有导致严重人身伤害或死亡的直接危害。

警告：危险或不安全的使用可能导致严重人身伤害或死亡。

警示：危险或不安全的使用可能导致人身伤害，或造成产品或财产损失。

警告：请仔细阅读、遵循本说明书指示，以免造成严重人身伤害或死亡。

警示：请不要在软管和卷盘上使用化学物质，化学物质可能会导致软管和密封圈过早损坏。

警示：用户需认真按照此说明书安全、正确地使用和维护本产品。请妥善保存此手册以供将来参考。危险或不正确的使用可能导致人身伤害，或造成产品或财产损失。

工具：(a) 扳手：5mm, 10mm, 13mm, 16mm & 19mm; (b) 套筒：8mm 和10mm; (c) 尖嘴钳; (d) 十字螺丝刀#2, 以及(e) 外用卡簧钳。B-7102 系列配有U型口扳手。

安装

装配

配有软管的卷盘已设置合适的松紧度并且安装就绪。(图1) 已设置好的洗地龙头可安装于墙上，地面，或天花板。如需调节导向臂，请松开卷盘侧面的三个螺母（17mm或19mm）。如洗地龙头封闭式的，请从外壳上拆下安装底座，再将龙头安装于底座上。

安装B-7102

B-7102的安装法兰是龙头支架的一部分，这种龙头可装在墙上或天花板上。导向臂位置：

- 将龙头固定在所需安装的位置，释放龙头卷盘弹力，参见“松紧度调节”。
- 用U型口扳手作用于卷轴和支架之间的主轴上防止龙头转动
- 松开主轴22mm六角螺母（不用拆下），直至主轴可以在支架孔里自由转动。
- 拆下固定软管导向架的螺丝，调整导向架至所需方位，重新拧上螺丝固定。
- 调整线轴和主轴相对支架的位置，直至套有金属管的软管接头与导辊孔在同一条中心线上。
- 重新拧紧主轴螺母，调整龙头松紧度（参见“松紧度调整”）。

安装说明

安装

安装要求：

- (图2) 主轴必须水平。
- (图3a) 旋转进水口需与软管相连。若使用硬管可能会导致严重磨损,影响性能。
- (图3b) 卷盘绕管部分的中线必须与软管拉伸方向在同一线上。调整导向臂时, 松开其与底座之间的螺丝, 将导向臂旋转至所需的方位。
- 安装人员必须检查墙面或天花板的牢固程度。通过龙头底座的4个孔来固定卷盘, 孔径大小1/2" (13mm)可据安装面的材料适当调整。如果安装面是混凝土、砖和水泥砌块, 可用膨胀螺丝 (图4) 代替长螺栓。

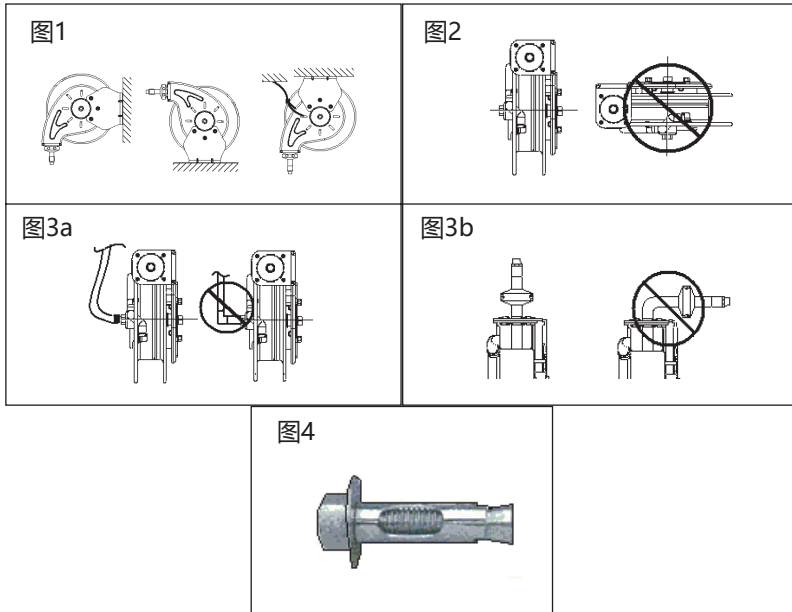

安装说明

安全防护

警告：安全链对于所有安装在头部上方的物品都是必须的，可在硬件或结构安装错误的情况下保护人员安全。

- (图5)在导向臂其中一个臂上套上安全线/链。安全线的另一端应连接在除该洗地龙头主要固定点的另一个固定点上。
- 如果洗地龙头掉下来，安全线/链应确保下降高度应不超过6" (152mm) 到12" (305mm)。

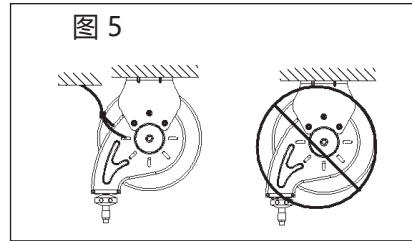

调节

棘轮锁

警告：当软管回卷时，请务必始终握着软管以免对卷盘或人员造成伤害。危险或不正确的操作可能导致人身伤害，或造成产品损坏、或财产损失。

- 卷轴每转半圈，棘轮“咔哒”4次。注意：B-7102的棘轮是每转一圈“咔哒”5次。

• (图6)如要锁定卷盘，应慢慢拉出软管，在“咔哒”1-4次后停住。

• (图7)如要解锁卷盘，应再拉伸软管至“咔哒”声停住，然后让软管缩回，直至止动块卡在导轮上。

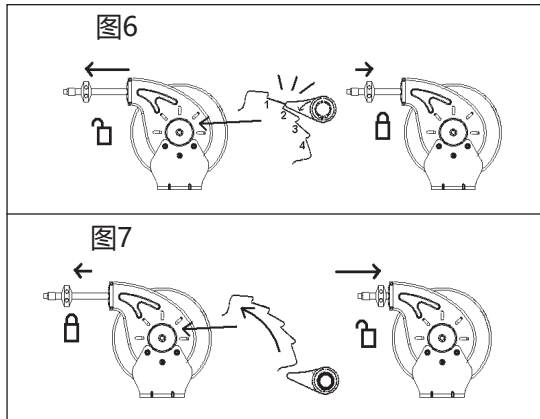

- 如要拆除棘轮，请参见本说明书的“棘轮锁更换/拆除”章节。

安装说明

松紧度调节

警示：请务必在弹簧完全伸长和完全缩回之间保留1-2圈。如果不能将整个软管拉出，请减小松紧度直至能够将整个软管拉出。如果没能测试出适当的弹簧圈数，可能会对洗地龙头造成损害。危险或不正确的使用可能会导致人身伤害，或造成产品损坏、财产损失。

• 带软管的洗地龙头在出厂前都已预设好松紧度。不带软管的龙头应在软管安装之后，连接进水管或进水接头之前预设松紧度。

• (图8) 预紧洗地龙头时，先拆除止动块(5mm螺母)，完全释放

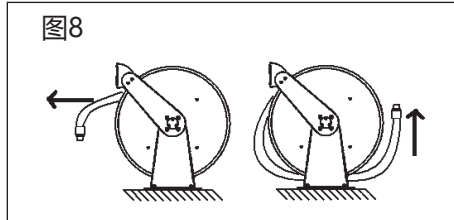

卷盘弹力。把软管从卷盘上松开绕出，再让整卷软管重新打圈绕回。绕好后，再拉出一段软管至棘轮咬合处以锁定卷盘。

• (图6)如需增加龙头弹力，请将软管向外拉伸一圈至棘轮锁定处，手动将该圈软管缠回卷盘。重复此步骤直到获得所需的松紧度。

• 松紧度设置完以后，拉出软管测试。如软管不能完全伸展，则需逆转过程，根据需求去除一定预紧圈数。

维护

警示：在维护之前，请务必完全释放卷盘弹簧力。危险或不正确的操作可能导致人身伤害，或造成产品损坏、财产损失。

警示：不要在软管和卷盘上使用任何化学物质，化学物质可能会导致软管和密封圈过早损坏。

警告：在进行任何维护之前，请务必断开或关闭管道内气体或液体，并释放卷盘弹簧力。危险或不正确的操作可能导致严重的人身伤害或死亡。

封闭式洗地龙头

• 封闭式洗地龙头在进行维护前需要额外的步骤来拆开外壳和中间盖(图9.1)。松开2个10mm螺母拆除中间盖，如图9.2所示，重新安装中间盖边。

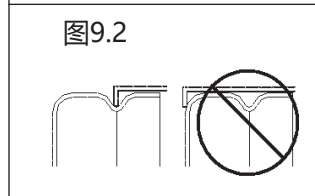
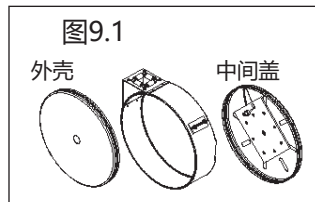

安装说明

软管的安装和更换

- 拆除软管前端止动块，释放卷盘所有弹力（见“松紧度调节”）。将软管从卷盘上松开，拆除盘面卡口8mm固定螺母，将软管从进水口上拆下（据型号不同或为旋转接头，或为金属管）。将新的软管穿过盘面卡口（B-7102除外），一头缠上密封胶带后连接至进水口（B-7102上的金属管无需密封胶带），用固定螺母将软管固定，用手转动卷盘，将软管绕好。将另一头穿过导向臂上的导辊孔，调试好松紧度，重新装上止动块。

棘轮锁更换/拆除

更换或者拆除棘轮锁：

- 关闭或封锁供应给龙头的气体/液体。
 - 释放卷盘弹力，参见“松紧度调节”。
 - (图10.1)将拧开24mm/22mm的主轴螺母，将卷轴从卷盘中心拆下。
 - (图10.2)更换或拆下棘轮锁和弹簧(小的外用卡簧钳)。B-7102用10mm六角定位螺母套筒)。
 - 更换卷轴，拧紧主轴螺母(24或22mm)。
 - 重设松紧度，参见“松紧度调节”。
- 棘轮板是用10mm螺母固定的。B-7102的棘轮板不可更换。

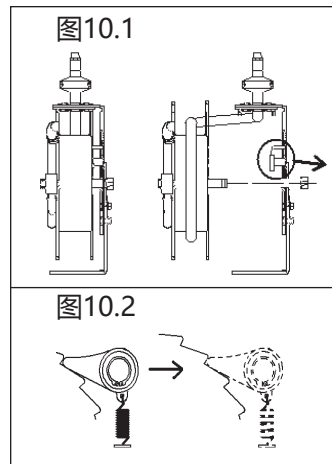

主弹簧组件的替换

警告：千万不要拆开弹簧密封盒！为了安全，我们将替换弹簧放在密封盒里，切勿拆开。拆开密封盒可能导致严重伤害甚至死亡。

注意：如需在弹簧没有损坏的情况下更换弹簧，请务必在更换前释放所有弹力。

如果卷盘无弹力或不能收回软管，则需更换主弹簧组件。

更换主弹簧组件(不适用于B-7102)：

- 关闭或封锁供应到卷盘的气体或液体。
- 将供水软管从旋转接头上拆下。
- 松开六角端以拆除转接头(圆形24mm, 方形27mm)。

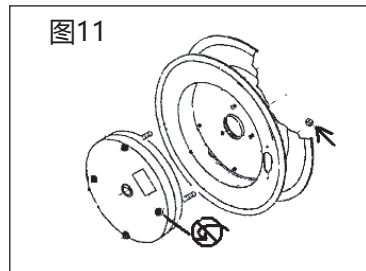

安装说明

- 拆除扣环(中号外用卡簧钳)和隔离垫圈。
- 将弹簧套件、卷轴与轮轴分离。(如果是塑料的卷轴, 轮轴一般是卷轴组件的一部分, 拆除整个卷轴组件)
- (图11)松开连接弹簧套和卷轴的螺母(10mm), 并安装新的弹簧套件。
- 逆转步骤将龙头装配好(在软管连接处缠上密封胶带)并对卷盘重新设置松紧度, 请参见“松紧度调节”。

B-7102主弹簧件更换

更换型号B-7102主弹簧件:

- 关闭或封锁供应到卷盘的气体或液体, 断开供水软管与旋转接头连接。
- 释放所有弹力, 参见“松紧度调节”。将软管从卷盘上松开, 卸下软管固定夹(8mm螺母)。
- 从旋转接头处松开金属管件(11/16" 旋转螺母)。
- 用U型口扳手作用于卷轴和支架之间的主轴上防止龙头转动。
- 从安装支架上拆下卷轴(22mm螺母)
- 松开六角螺母(25mm), 拆下进水口旋转件。
- 拆下4个十字头螺丝, 脱下一半外卷盘。
- 松开3个10mm螺母。
- 更换新的弹簧件, 装回3个10mm螺母。
- 逆转步骤将龙头装配好, 并重新设置松紧度(参见“松紧度调节”)。

旋转接头更换

注意: 我们的旋转接头是整套销售的, 如果O型圈漏水, 请更换整个旋转接头。

更换旋转接头:

- 关闭或封闭供应到龙头的气体/液体。
- 释放卷盘弹力(参见“松紧度调节”)。
- 断开供水软管与转接头的连接。
- 松开六角螺母, 拆除旋转件。B-7102上连接软管的进水口是金属管。
- 逆转以上步骤, 安装新的旋转件。(在接头处缠上密封胶带。B-7102则换上新的金属管, 无需使用密封胶。)

图12



安装说明

O型圈更换

警示：请小心更换O型圈，不要损坏机加工密封层，否则会影响O型圈的寿命和密封性能。危险或不正确的操作可能造成轻微人身伤害，或导致产品损害、财务损失。

更换O型圈：

- 按照“转接头更换”步骤，拆下卷盘上的旋转接头。
- 拆除扣环，慢慢将外部旋转接头从内轴杆上拆下。
- 取下旧的O型圈和衬圈。
- (图13) 安装新的O型圈和衬圈，涂上润滑油。
- 逆转以上过程来安装新的转接头（在软管连接处缠上密封胶带）。

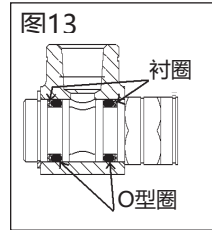

防护检修

软管

- 检查软管阀门和接头周围的磨损情况。如果倒钩管接头或者软管有损坏，将软管端口切断，装上新的倒钩接头和软管夹。
- 沿着整个软管检查有无损坏，如果有必要就进行更换。

旋转接头

- 在接头处喷上肥皂水，检查有无泄露。如果有气泡冒出，则需更换旋转接头。

卷轴

- 检查导辊滚轮有无损坏。如果导辊滚轮一边的损坏多于另一边的，那导向臂位置可能需要调整。

装配

- 检查装配螺栓的牢固性以及安全缆/链和固定点的情况。

镀铬产品的保养和清洁

不要使用摩擦性清洗剂或化学清洁剂(包括氯漂白剂)来清洁镀铬表面，此行为可能会使镀铬表面失去光泽并腐蚀镀铬表面。只需使用温和的肥皂和水清洗，然后用干净的布或毛巾擦干。在清洗周围区域时，应确保清洁剂不会飞溅到电镀产品上。酸性液体或清洁剂会使镀层变色或脱落，质保也因此失效。

当产品表面含有非金属时，不要在这些非金属部件上使用摩擦性清洗剂或化学清洗剂，此行为可能导致产品损坏或影响产品的使用，质保也因此失效。

RELATED T&S BRASS PRODUCT LINE



B-7232-U01XS1E
Hose ReelSystem

T&S BRASS AND BRONZE WORKS, INC.

A firm commitment to application-engineered plumbing products

2 Saddleback Cove, P.O. Box 1088,
Travelers Rest, SC 29690

Phone: (864) 834-4102

Fax: (864) 834-3518

E-mail: tsbrass@tsbrass.com

T & S Brass-Europe
'De Veenhoeve'
Oude Nieuwveenseweg 84
2441 CW Nieuwveen

The Netherlands



RELIABILITY BUILT IN™