



RELIABILITY BUILT IN™

Limited One Year Warranty (Commercial Applications)

T&S warrants to the original purchaser (other than for purposes of resale) that such product is free from defects in material and workmanship for a period of one (1) year from the date of purchase. During this one-year warranty period, if the product is found to be defective, T&S shall, at its options, repair and/or replace it. To obtain warranty service, products must be returned to...

*T&S Brass and Bronze Works, Inc.
Attn: Warranty Repair Department
2 Saddleback Cove
Travelers Rest, SC 29690*

Shipping, freight, insurance, and other transportation charges of the product to T&S and the return of repaired or replaced product to the purchaser are the responsibility of the purchaser. Repair and/or replacement shall be made within a reasonable time after receipt by T&S of the returned product. This warranty does not cover items which have received secondary finishing or have been altered or modified after purchase, or for defects caused by physical abuse to or misuse of the product, or shipment of the products.

Any express warranty not provided herein, and any remedy for Breach of Contract which might arise, is hereby excluded and disclaimed. Any implied warranties of merchantability or fitness for a particular purpose are limited to one year in duration. Under no circumstances shall T&S be liable for loss of use or any special consequential costs, expenses or damages.

Some states do not allow limitations on how long and implied warranty lasts or the exclusion or limitation of incidental or consequential damages, so the above limitations or exclusions may not apply to you. Specific rights under this warranty and other rights vary from state to state.

Attention California Residents:

⚠ WARNING This product can expose you to chemicals including Lead, Chromium (hexavalent compounds) and Phthalates (DEHP) which are known to the State of California to cause cancer and birth defects or other reproductive harm.

For more information go to
www.P65Warnings.ca.gov.

P/N: 098-014920-45 Rev.5
Date: 11-30-23
Drawn: TED
Checked: JRM 12/14/23
Approved: JHB 01/09/24

Installation and Maintenance Instructions



B-7245 SERIES EPOXY POWDER COATED STEEL REEL

Español:
Instrucciones de instalación y mantenimiento

Français:
Instructions pour l'installation et la maintenance

Deutsch:
Installations- und Wartungsanleitungen

中文:
安装与维护说明

Exploded View

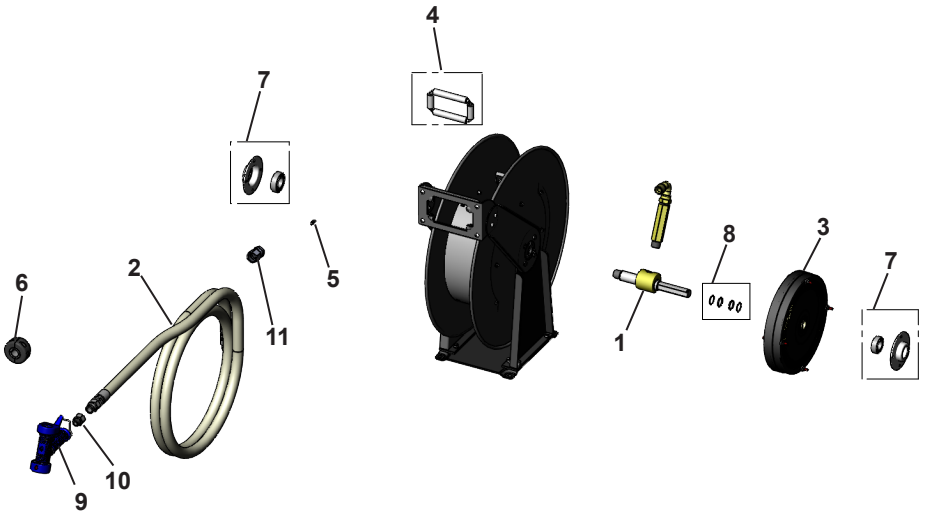

Part Number Guide

3/4" x 50' Powder Coated Hose Reels

1	Swivel Repair Kit	014928-45
2	Creamery Hose 50' x 3/4"	004980-40
3	* Spring Repair Kit	021137-45
4	Roller Guide Kit	014925-45
5	Ratchet Spring Repair Kit	014926-45
6	Hose Stop Repair Kit	014930-45
7	Bearing Repair Kit	014923-45
8	O-Ring Repair Kit	014929-45
9	Rear Trigger Gun, 7/16" Orifice	MV-2516-34
	Rear Trigger Gun, 9/16" Orifice	MV-2516-44
	Front Trigger Gun, 7/16" Orifice	MV-2522-34
	Front Trigger Gun, 9/16" Orifice	MV-2522-44
10	Adapter, 3/4" NPT Female x 1/2" NPT Male	006112-25
11	Swivel Connector, 3/4" NPT Female x 3/4" NPT Female	015713-45

*** Order 014924-45 if Hose Reel manufacture date is prior to May 2021**

General Instructions

Important Safety Instructions

DANGER: Immediate hazards which will result in severe personal injury or death.

WARNING: Hazards or unsafe practices which could result in severe personal injury or death.

CAUTION: Hazards or unsafe practices which may result in minor personal injury or product or property damage.

WARNING: Failure to read, understand or follow these instructions could lead to hazards or unsafe practices which could result in severe personal injury or death.

CAUTION: Do not utilize chemicals in the hose &/or the reel. Chemicals can cause premature failure of the hose &/or the seals.

CAUTION: Operators need to be instructed on the safe, proper use and maintenance of this product. Keep this manual for future reference. Hazards or unsafe practices may result in minor personal injury or product or property damage.

TOOLS: (a) wrench: 5mm, 10mm, 13mm, 16mm & 19mm; (b) nut driver: 8mm and 10mm; (c) needle-nose pliers
(d) cross-recess screw driver #2, and
(e) external retaining ring pliers.

Installation MOUNTING

Reels complete with hose come set at proper tension and are ready to install. (Fig. 1) Fixed base of reel allows mounting in several different positions including wall mount, base down, or base up. Remove four screws on side of reel to move guide arm.

General Mounting Requirements

- (Fig. 2) Main-shaft must be horizontal.
- (Fig. 3a) Swivel inlet must be connected with flexible hose. Rigid pipe may cause premature wear and affect performance.
- (Fig. 3b) Centerline of spool assembly must be in-line with hose pull out. To adjust guide arm, remove screws holding it to base and rotate to desired group of mounting holes.

Fig. 1

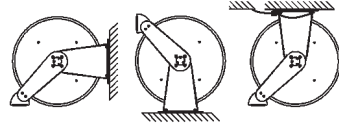

Fig. 2

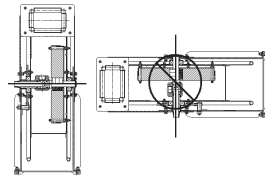

Fig. 3a

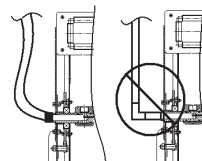
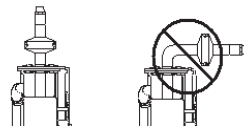

Fig. 3b



General Instructions

- Qualified personnel must evaluate wall or ceiling fastening. Mounting through the (4) 1/2" dia. holes on the base may vary due to surface materials. A possible method for concrete, brick and cement block is a sleeve anchor type stud fastener (fig. 4) instead of, sometimes difficult to install, long lag bolts.

Fig. 4

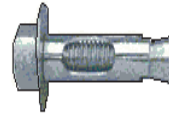

SECONDARY SUPPORT

WARNING: A secondary support chain is required for all objects mounted over head to protect personnel in case of failure in mounting hardware or structure.

- (Fig. 5) Attach support cable/chain to one of the slots in guide arm. Other end of support cable to be attached to a support other than the main one supporting the hose reel.
- The safety chain/cable should allow reel to drop no more than 6 to 12 in. if primary connection is released.

Fig. 5

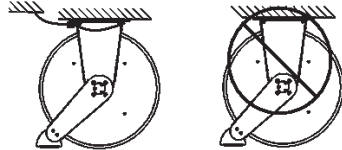

Adjustment

RATCHET LOCK

CAUTION: To avoid damage to the reel or personnel, always hold on to hose while it is rewinding. Hazards or unsafe practices which may result in minor personal injury or product or property damage.

- Ratchet "clicks" four times every half-spool revolution.
- (Fig. 6) To latch reel, slowly pull out hose and allow it to retract after clicks 1-4.
- (Fig. 7) To unlatch, slowly pull out hose until "clicking" stops, then let hose rewind until hose stop rests against guide.
- To disable ratchet, see section in servicing on "Ratchet Lock Replacement/Removal".

Fig. 6

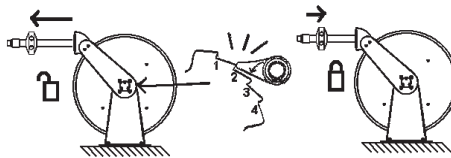
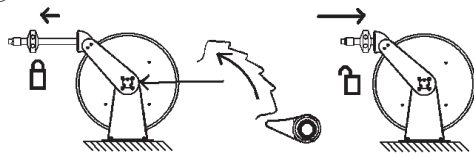

Fig. 7



General Instructions

TENSION ADJUSTMENT

CAUTION: Always leave at least 1-2 turns between full extension and when the spring is wound tight. If entire hose cannot be pulled out, decrease tension until full extension is possible. Failure to test for adequate spring revolutions can cause damage to reel. Hazards or unsafe practices may result in minor personal injury or product or property damage.

- Reels shipped with hose are pre-tensioned at factory. Reels shipped without hose are pre-tensioned after installing hose, but before making final hose or inlet connections.

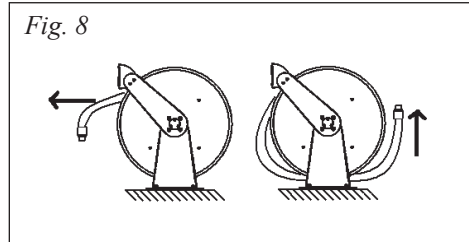

- (Fig. 8) To pre-tension hose reel, remove hose stop (5mm nut) and pull hose out to allow one full wrap. Lockout drum from turning by engaging ratchet (fig.6) and loop hose back on drum. Repeat until desired tension is achieved. After tension is set, pull out hose. If full hose extension is not possible, remove pre-tension turns as needed by reversing process. Reinstall hose stop.

Service

CAUTION: Remove all tension before servicing. Hazards or unsafe practices may result in minor personal injury, product or property damage.

CAUTION: Do not utilize chemicals in the hose &/or the reel. Chemicals can cause premature failure of the hose &/or the seals.

WARNING: Before performing any service, always disconnect and lock out compressed air or fluid, and remove all spring tension. Hazards or unsafe practices could result in severe personal injury or death.

HOSE INSTALLATION AND REPLACEMENT

- Remove all tension from reel (see Tension Adjustment). Remove hose stop (5mm nut), unwind hose on reel, remove strain-relief to drum (8mm nut) and disconnect hose from swivel riser. Feed new hose through roller guide and to swivel riser. Connect hose to swivel (use Teflon tape or thread sealant), install drum mounted strain relief clamp, wind onto drum assembly, re-tension reel and install hose stop.

General Instructions

RATCHET LOCK REPLACEMENT/REMOVAL

NOTE: Ratchet spring alone may be replaced without disassembling reel. Use needle-nose pliers to remove old spring and to assist in installing new one.

To replace or remove ratchet:

- Turn off air/fluid supply and disconnect supply hose
- Remove all tension, see "Tension Adjustment"
- (Fig. 9) Remove stand from shaft on ratchet side (13mm nut), external retaining ring pliers
- (Fig. 10) Replace or remove ratchet lock and spring (19mm & 16mm nuts)
- Reinstall stand and tighten screws.
- Retension, see "Tension Adjustment"

Fig. 9

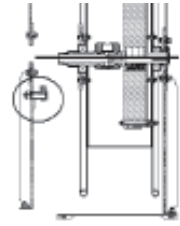
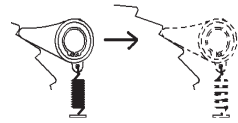

Fig. 10



MAINSRING ASSEMBLY REPLACEMENT

WARNING: Never remove spring from its sealed container. Replacement springs are in a sealed assembly for safety. There is no need to remove them. Serious injury or death could result from removal of spring from its container.

NOTE: If spring is to be replaced when not broken make sure to remove all tension before proceeding.

If reel will not develop tension or retract hose, the main-spring spool assembly will need to be replaced. To replace main-spring spool assembly:

To replace or remove main-spring:

- Turn off or lockout air/fluid supply to reel and disconnect supply hose.
- Remove reel from mounting and relocate to bench top
- Pull hose out completely to expose interior of drum
- Remove roller guide arms on each side of reel (10mm & 13mm nuts, external retaining ring pliers)
- Disassemble shaft support plate from base
- Remove stand, bearing cup and bearing on side opposite of fluid path
- Remove drum flange stand and hub assembly on spring side of reel (10mm nuts)
- Remove main spring assembly (10mm nuts)
- Reverse procedure to add new spring assembly
- Re-tension reel as in "Tension Adjustment"

Fig. 11

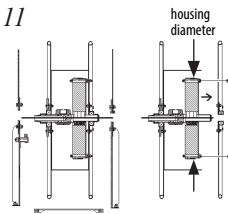

Verify manufacture date before purchasing your spring repair kit.

- Prior to May 2021 order 014924-45 for 12" diameter housing
- After May 2021 order 021137-45 for 14" diameter housing

General Instructions

SWIVEL REPLACEMENT

To replace swivel:

- Turn off or lockout air/fluid supply to reel and disconnect supply hose from inlet on shaft
- Remove reel from mounting and relocate to bench-top
- Remove tension from reel (see Tension Adjustment)
- Remove hose from drum and disconnect from swivel (8mm nuts on strain relief)
- Remove external retaining rings from both sides of mainshaft
- Remove roller guide arms and stand from fluid inlet side (10mm and 13mm nuts)
- Remove swivel assembly from spool and spring components (10mm nuts)
- Reverse above procedure and install new swivel assembly (use Teflon tape or thread sealant on hose connections)

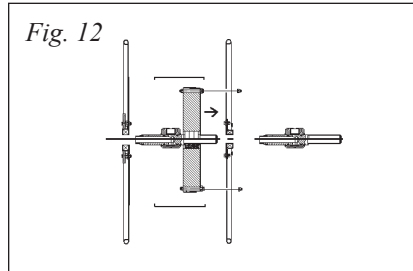

O-RING REPLACEMENT

CAUTION: Carefully replace o-rings making sure not to damage machined sealing surfaces. O-ring life and sealing ability may other-wise be affected. Hazards or unsafe practices may result in minor personal injury, product or property damage.

To replace o-ring:

- Remove swivel from reels as per "Swivel Replacement" procedure.
- Remove retaining ring and slowly remove outer swivel from inner shaft
- Remove old o-rings and back-up rings and replace using supplied lubricant
- Reverse above procedure and install new swivel (use Teflon tape or sealant on hose connections)
- Reverse "Swivel Replacement" procedure to re-install swivel assembly and install new swivel (use Teflon tape or thread sealant on hose connections)

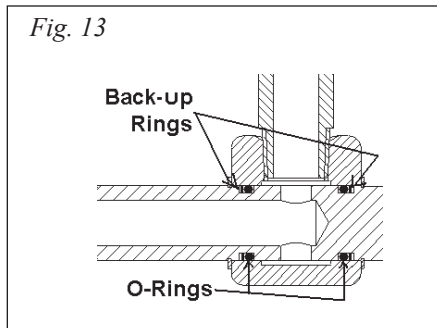

General Instructions

Preventative Maintenance

HOSE

- Check wear near hose stop and end fitting. If barb fitting or hose is damaged cut off hose end and reattach new barb fitting and clamp.
- Check wear along entire hose length. Replace if needed.

SWIVEL

- Check leaks by spraying with soapy water from hand spray bottle. If bubbles form, replace swivel.

ROLLER GUIDE

- Check rollers for wear. If rollers on one side have more wear than the other side, then guide position might need readjustment.

MOUNTING

- Check tightness of mounting bolts and condition of safety cable/chain and attachment points.

Instrucciones Generales

Instrucciones importantes de seguridad

PELIGRO: Peligros inmediatos que pueden provocar graves lesiones o la muerte.

ADVERTENCIA: Prácticas peligrosas o inseguras que pueden provocar graves lesiones o la muerte.

PRECAUCIÓN: Peligros o prácticas inseguras que pueden provocar lesiones menores o daños materiales.

ADVERTENCIA: No leer, entender o seguir estas instrucciones puede causar peligros o prácticas inseguras que podrían provocar lesiones severas o la muerte.

PRECAUCIÓN: No utilice productos químicos en la manguera y/o el carrete.
Los productos químicos pueden causar la falla anticipada de la manguera y/o los sellos.

PRECAUCIÓN: A los operadores se les debe de instruir sobre el uso y mantenimiento seguros y adecuados de este producto. Conserve este manual para consultas futuras. Las prácticas peligrosas o inseguras pueden provocar lesiones menores o daños materiales.

HERRAMIENTAS: (a) llave: 5 mm, 10 mm, 13 mm, 16 mm y 19 mm; (b) llave para tuercas: 8 mm y 10 mm; (c) pinzas de punta; (d) desarmador de cruz #2 y (e) pinzas de aro de retención externo.

Instalación

MONTAJE

Los carretes completos con manguera vienen ajustados a la tensión adecuada y están listos para instalarse. (Fig. 1).

La base fija del carrete permite montarlo en varias posiciones, como en la pared, con la base hacia abajo o hacia arriba. Quite cuatro tornillos del costado del carrete para mover el brazo guía.

Requisitos generales de montaje

- (Fig 2) El eje principal debe de estar horizontal.
- (Fig 3a) La entrada de la rótula debe estar conectada con la manguera flexible. Un tubo rígido puede provocar desgaste prematuro y afectar el desempeño.
- (Fig 3b) La línea central del conjunto del carrete debe de estar alineada con la salida de la manguera. Para ajustar el brazo guía, quite los tornillos que lo sostienen en la base y gire el grupo deseado de agujeros de montaje.

Fig. 1

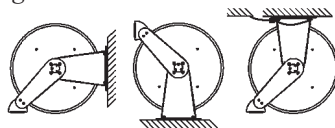

Fig. 2

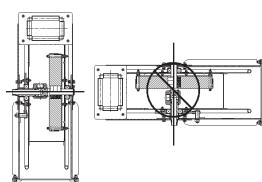

Fig. 3a

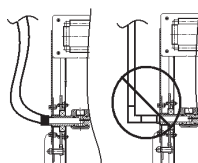
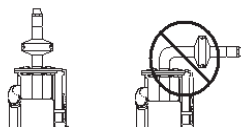

Fig. 3b



Instrucciones Generales

- El montaje en el techo o la pared debe ser evaluado por personal calificado. El montaje a través de los cuatro agujeros de 1/2" de diámetro en la base puede variar debido a los materiales de la superficie. Un posible método en concreto, ladrillo o bloque de cemento son los taquetes con manga anclada (Fig 4) en lugar de tornillos largos, que a veces son difíciles de instalar.

Fig. 4

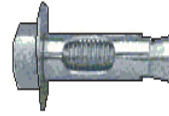

SOPORTE SECUNDARIO

ADVERTENCIA: Se requiere una cadena de soporte secundario para todos los objetos montados en altura para proteger al personal en caso de falla en la montura o la estructura.

- (Fig 5) Fije el cable o la cadena de soporte en una de las ranuras del bazo guía. El otro extremo del cable de soporte se fija en un soporte que no sea el principal que soporta el carrete de la manguera.
- La cadena o cable de seguridad debe permitir que el carrete caiga no más de 15 a 30 cm (6 a 12 pulg.) cuando se suelte la conexión primaria.

Fig. 5

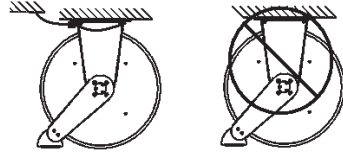

Ajuste

BLOQUEO DEL TRINQUETE

PRECAUCIÓN: Para evitar daños al carrete o a las personas, siempre sostenga la manguera cuando la esté rebobinando. Peligros o prácticas inseguras que pueden provocar lesiones menores o daños materiales.

- El trinquete hace clic cuatro veces cada media vuelta del carrete.
- (Fig 6) Para poner el pestillo en el carrete, jale lentamente la manguera y deje que se retraiga después de los clics 1-4.
- (Fig 7) Para quitar el pestillo, jale lentamente la manguera hasta que deje de hacer clic; después permita que se rebobine hasta que esté apoyada en la guía.
- Para desactivar el pestillo, vea la sección de servicio en "Reemplazo y eliminación del pestillo".

Fig. 6

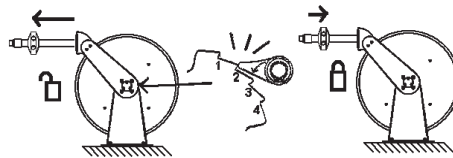
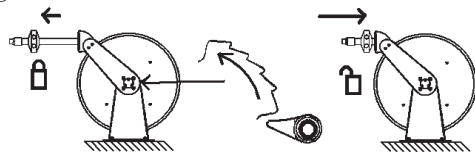

Fig. 7



Instrucciones Generales

AJUSTE DE LA TENSIÓN

PRECAUCIÓN: Siempre deje por lo menos 1-2 vueltas entre la extensión completa y cuando el resorte está bien enrollado. Si no se puede sacar la manguera completa, reduzca la extensión hasta que sea posible la extensión total. Si no verifica las revoluciones adecuadas del resorte pueden causarse daños al carrete. Las prácticas peligrosas o inseguras pueden provocar lesiones menores o daños materiales.

- Los carretes que se despachan con manguera ya vienen tensos de fábrica. Los carretes despachados sin manguera se tensan después de instalar la manguera, pero antes de hacer las conexiones finales de la manguera y de la toma.

Fig. 8

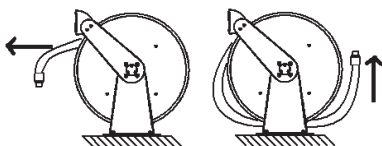

- (Fig 8) Para tensar el carrete de la manguera, quite el paro de la manguera (tuerca de 5 mm) y tire de la manguera para permitir una vuelta completa. Bloquee el tambor enganchando el trinquete (fig 6) y enrolle la manguera de nuevo en el tambor. Repita esta operación hasta lograr la tensión deseada. Una vez establecida la tensión, tire de la manguera. Si no es posible la extensión completa, elimine vueltas de antes de la tensión conforme sea necesario, invirtiendo el proceso. Reinstale el paro de la manguera.

Servicio

PRECAUCIÓN: Elimine toda la tensión antes de dar servicio. Las prácticas peligrosas o inseguras pueden provocar lesiones menores o daños materiales.

PRECAUCIÓN: No utilice productos químicos en la manguera y/o el carrete. Los productos químicos pueden causar la falla anticipada de la manguera y/o los sellos.

ADVERTENCIA: Antes de realizar cualquier servicio, siempre desconecte y bloquee el aire o los líquidos comprimidos y elimine toda la tensión del resorte. Las prácticas peligrosas o inseguras pueden provocar graves lesiones o la muerte.

INSTALACIÓN Y REEMPLAZO DE LA MANGUERA

- Elimine toda la tensión del carrete (Vea Ajuste de tensión). Retire el paro de la manguera (tuerca de 5 mm), desenrolle la manguera en el carrete, retire el alivio de tensión del tambor (tuerca de 8 mm) y desconecte la manguera del elevador de la rótula. Haga pasar la manguera nueva por la guía del rodillo hacia el elevador de rótula. Conecte la manguera en la rótula (use cinta de Teflón o sellador de cuerda), instale la abrazadera de alivio de tensión montada en el tambor, enróllela en el conjunto del tambor, vuelva a tensar el carrete e instale el paro de la manguera.

Instrucciones Generales

REEMPLAZO Y RETIRO DEL BLOQUEO DEL TRINQUETE

NOTA: Puede reemplazarse solo el resorte del trinquete sin desensamblar el carrete.

Use pinzas de punta para quitar el resorte viejo e instalar el nuevo.

Para reemplazar o quitar el trinquete:

- Apague el abasto de aire o líquido y desconecte la manguera de abasto.
- Quite todas las tensiones; vea "Ajuste de tensión".
- (Fig 9) Quite la base del eje por el costado del trinquete (tuerca de 13 mm), pinzas de aro de retención externo
- (Fig 10) Reemplace o retire el bloqueo y el resorte del trinquete (tuercas de 19 mm y de 16 mm).
- Vuelva a instalar la base y apriete los tornillos.
- Vuelva a tensar, vea "Ajuste de tensión".

Fig. 9

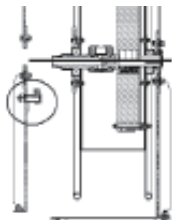
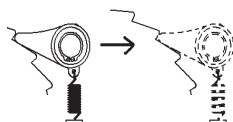

Fig. 10



REEMPLAZO DEL CONJUNTO DEL RESORTE PRINCIPAL

ADVERTENCIA: Nunca saque el resorte de su contenedor sellado. Los resortes de reemplazo se encuentran en un conjunto sellado por seguridad. No hay necesidad de sacarlos. Pueden producirse graves lesiones o la muerte si saca el resorte de su contenedor.

NOTA: Si va a reemplazar un resorte que no esté roto, asegúrese de eliminar todas las tensiones antes de hacerlo.

Si el carrete no adquiere tensión o retrae la manguera, será necesario reemplazar el conjunto del carrete del resorte principal. Para reemplazar el conjunto del carrete del resorte principal:

Para reemplazar o quitar el resorte principal:

- Apague o bloquee el abasto de aire o líquido y desconecte la manguera de abasto.
- Retire el carrete de la montura y póngalo encima de la banca.
- Saque la manguera por completo para exponer el interior del tambor.
- Quite los brazos guía del rodillo de cada lado del carrete (tuercas de 10 mm y 13 mm, pinzas de aro de retención externo).
- Desarme la placa de soporte del eje de la base.
- Retire la base la rueda de cojinetes del lado opuesto de la trayectoria del líquido.
- Retire la base de pestaña del tambor y del conjunto del núcleo del lado del resorte del carrete (tuercas de 10 mm).
- Quite el conjunto del resorte principal (tuercas de 10 mm).
- Invierta el procedimiento para colocar un conjunto de resorte nuevo.
- Vuelva a tensar el carrete como se indica en "Ajuste de tensión".

Fig. 11

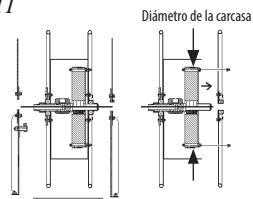

Verifique la fecha de fabricación antes de comprar su kit de reparación de resortes.

- Antes de mayo de 2021 pida 014924-45 para la carcasa de 12 pulg. de diámetro

- Después de mayo de 2021 pida 021137-45 para la carcasa de 14 pulg. de diámetro

Instrucciones Generales

REEMPLAZO DE LA RÓTULA

Para reemplazar la rótula:

- Apague o bloquee el abasto de aire o líquido y desconecte la manguera de abasto del eje.
- Retire el carrete de la montura y póngalo encima de la banca.
- Elimine la tensión del carrete (vea Ajuste de tensión).
- Retire la manguera del tambor y desconéctela de la rótula (tuercas de 8 mm en alivio de tensión).
- Retire los aros de retención externos de ambos lados del eje principal.
- Retire los brazos guía del rodillo y la base del lado de entrada del líquido (tuercas de 10 mm y 13 mm).
- Retire el conjunto de rótula del carrete y los componentes del resorte (tuercas de 10 mm).
- Invierta el procedimiento anterior para instalar un nuevo conjunto de rótula (use cinta de Teflón o sellador de cuerda en las conexiones de la manguera).

Fig. 12

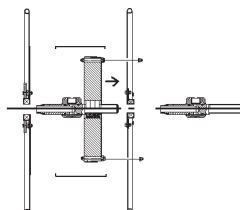

REEMPLAZO DEL ARO EN O

PRECAUCIÓN: Vuelva a colocar los aros en O con cuidado para no dañar las superficies selladas trabajadas a máquina. De otro modo, podrían afectar la duración y la capacidad selladora del aro en O. Las prácticas peligrosas o inseguras pueden provocar lesiones menores o daños materiales.

Para reemplazar el aro en O:

- Retire la rótula de los carretes siguiendo el procedimiento en "Reemplazo de la rótula".
- Retire el aro de retención y saque lentamente la rótula exterior del eje interno.
- Retire los aros en O viejos y de respaldo y reemplácelos usando el lubricante que se suministra.
- Invierta el procedimiento anterior para instalar una rótula nueva (use cinta de Teflón o sellador de cuerda en las conexiones de la manguera).
- Invierta el procedimiento de "Reemplazo de rótula" para volver a instalar el conjunto de rótula con la rótula nueva (use cinta de Teflón o sellador de cuerda en las conexiones de la manguera).

Fig. 13

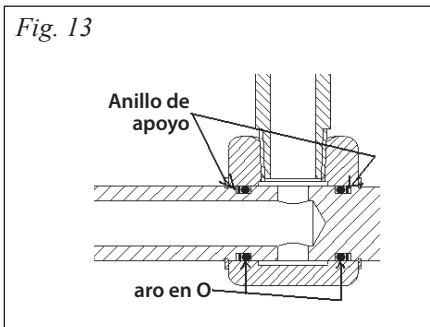

Instrucciones Generales

Mantenimiento preventivo

MANGUERA

- Revise si hay desgaste cerca del paro de la manguera y del conector del extremo. Si el conector estriado o la manguera están dañados, corte el extremo de la manguera y fije un nuevo conector estriado y abrazadera.
- Revise si hay desgaste a lo largo de la manguera. Reemplace lo que sea necesario.

RÓTULA

- Revise si hay fugas rociando agua jabonosa con una botella rociadora manual. Si se forman burbujas, reemplace la rótula.

GUÍA DE LOS RODILLOS

- Revise si hay desgaste en los rodillos. Si los rodillos presentan más desgaste de un lado que de otro, quizá sea necesario ajustar la posición de la guía.

MONTAJE

- Revise si están apretados los pernos de montaje y la condición de seguridad del cable o cadena y de los puntos de conexión.

Instructions générales

Consignes de sécurité importantes

DANGER : Risques immédiats qui se traduiront pas des blessures corporelles graves ou la mort.

AVERTISSEMENT : Risques ou pratiques dangereuses qui pourraient entraîner des blessures corporelles graves ou la mort.

ATTENTION : Risques ou pratiques dangereuses qui peuvent entraîner des blessures corporelles légères ou des dommages au produit ou aux biens.

AVERTISSEMENT : Ne pas lire, comprendre ou respecter ces instructions pourrait conduire à des risques ou à des pratiques dangereuses susceptibles d'entraîner des blessures corporelles graves ou la mort.

ATTENTION : Ne pas utiliser de produits chimiques dans le tuyau souple et/ou la bobine. Les produits chimiques peuvent entraîner une défaillance prématurée du tuyau souple et/ou des joints.

ATTENTION : Les opérateurs doivent être formés à l'utilisation et à l'entretien sécuritaires et appropriés de ce produit. Conserver ce manuel à des fins de référence. Les risques ou pratiques dangereuses peuvent entraîner des blessures corporelles légères ou des dommages au produit ou aux biens.

OUTILS : (a) clé : 5 mm, 10 mm, 13 mm, 16 mm et 19 mm ; (b) clé à douille : 8 mm et 10 mm ; (c) pinces à becs fins ; (d) tournevis cruciforme No 2, et (e) pinces d'anneau élastique extérieur.

Installation

FIXATION

Les bobines complètes avec le tuyau souple sont fournies à la tension correcte et sont prêtes à installer. (Fig. 1) La base fixe de la bobine permet le montage dans plusieurs positions différentes, y compris au mur, la base vers le bas ou la base vers le haut. Retirer les quatre vis sur le côté de la bobine pour déplacer le bras de guidage.

Exigences générales

de montage

- (Fig. 2) L'axe principal doit être à l'horizontale.

- (Fig. 3a) L'entrée pivotante doit être connectée sur un tuyau souple.

Un tuyau rigide peut entraîner une usure prématurée et affecter les performances.

- (Fig. 3b) L'axe central du dispositif d'enrouleur doit être aligné sur la sortie du tuyau souple. Pour ajuster le bras de guidage, retirer les vis qui le fixent à la base et le faire pivoter vers le groupe choisi d'orifices de fixation.

Fig. 1

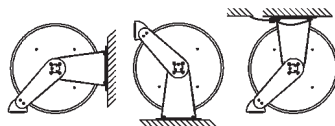

Fig. 2

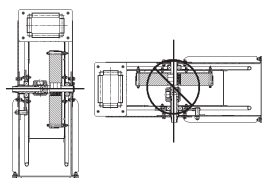

Fig. 3a

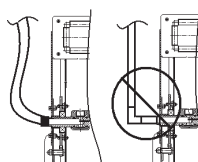
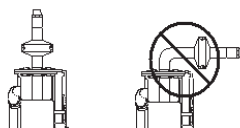

Fig. 3b



Instructions générales

- Le personnel qualifié doit évaluer la fixation au mur ou au plafond. La fixation par les (4) trous de 1/2 po. de diamètre intérieur sur la base peut varier en raison des matériaux de surface. Pour le béton, la brique et les parpaings, il est possible d'utiliser une fixation par une tige de type cheville d'ancrage (Figure 4) plutôt que de longs boulons de liaison, parfois difficiles à installer.

Fig. 4

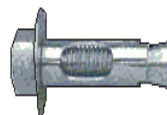

SUPPORT SECONDAIRE

AVERTISSEMENT : Une chaîne de support secondaire est nécessaire pour tous les objets fixés en hauteur afin de protéger le personnel en cas de défaillance du matériel de fixation ou de la structure.

- (Fig. 5) Fixer le câble/la chaîne de support à l'une des fentes du bras de guidage. L'autre extrémité du câble doit être fixée à un support autre que le support principal soutenant la bobine de tuyau souple.
- La chaîne/le câble de sécurité doit empêcher la bobine de tomber de plus de 6 à 12 po. si la fixation principale se décroche.

Fig. 5

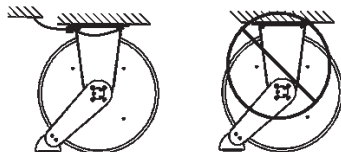

Ajustement

VERROUILLAGE À ROCHET

ATTENTION : Pour éviter d'endommager la bobine ou de blesser le personnel, toujours maintenir le tuyau souple pendant qu'il se rembobine. Risques ou pratiques dangereuses qui peuvent entraîner des blessures corporelles légères ou des dommages au produit ou aux biens.

- Le rochet « clique » quatre fois à chaque révolution d'un demi-enrouleur.

- (Fig. 6) Pour verrouiller la bobine, tirer lentement sur le tuyau souple et le laisser se rétracter avec les déclics 1-4.

- (Fig. 7) Pour la déverrouiller, tirer lentement sur le tuyau souple jusqu'à ce que les déclics s'arrêtent, puis laisser le tuyau souple se rembobiner jusqu'à ce que la butée repose contre le guide.

- Pour désactiver le rochet, voir le paragraphe « Remplacement/Dépose du verrouillage à rochet » dans la section sur l'entretien.

Fig. 6

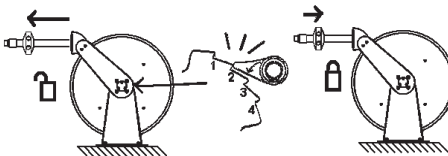
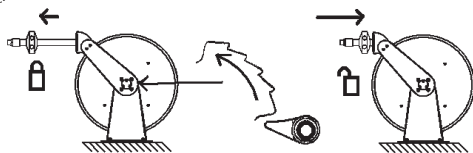

Fig. 7



Instructions générales

AJUSTEMENT DE LA TENSION

ATTENTION : *Toujours laisser au moins 1 à 2 tours entre l'extension complète et le moment où le ressort est enroulé serré. S'il est impossible de sortir la totalité du tuyau souple, diminuer la tension jusqu'à ce que l'extension complète soit possible. Faute de faire l'essai du nombre adéquat de révolutions du ressort, la bobine peut être endommagée. Les risques ou pratiques dangereuses peuvent entraîner des blessures corporelles légères ou des dommages au produit ou aux biens.*

- Les bobines fournies avec un tuyau souple sont pré-tensionnées à l'usine. Les bobines fournies sans tuyau souple sont pré-tensionnées après l'installation du tuyau, mais avant de réaliser les branchements définitifs du tuyau ou de l'alimentation.

Fig. 8

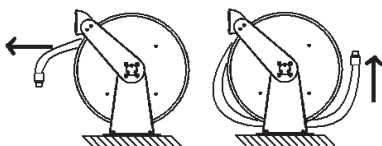

- (Fig. 8) pour pré-tensionner la bobine de tuyau souple, retirer la butée de tuyau souple (écrou de 5 mm) et tirer sur le tuyau sur une révolution complète. Empêcher le tambour de tourner en bloquant le rochet (Figure 6) et enrouler de nouveau le tuyau souple sur le tambour. Répéter jusqu'à obtention de la tension souhaitée. Après le réglage de la tension, dérouler le tuyau souple. Si l'extension complète est impossible, supprimer les tours de pré-tensionnement si nécessaire en inversant le processus. Réinstaller la butée de tuyau souple.

Entretien

ATTENTION : *Supprimer toute la tension avant l'entretien. Les risques ou pratiques dangereuses peuvent entraîner des blessures corporelles légères, des dommages au produit ou aux biens.*

ATTENTION : *Ne pas utiliser de produits chimiques dans le tuyau souple et/ou la bobine. Les produits chimiques peuvent entraîner une défaillance prématurée du tuyau souple et/ou des joints.*

AVERTISSEMENT : *Avant tout entretien, toujours débrancher et fermer l'air comprimé ou le liquide et supprimer toute la tension du ressort. Les risques ou pratiques dangereuses pourraient entraîner des blessures corporelles graves ou la mort.*

INSTALLATION ET REMPLACEMENT DU TUYAU SOUPLE

- Relâcher la totalité de la tension de la bobine (voir « Ajustement de la tension »). Retirer la butée de tuyau souple (écrou de 5 mm), dérouler le tuyau sur la bobine, retirer le réducteur de tension sur le tambour (écrou de 8 mm) et débrancher le tuyau du raccord pivotant. Engager le nouveau tuyau couple dans le guide à rouleaux et vers le raccord pivotant. Brancher le tuyau souple sur le raccord pivotant (utiliser du ruban de Téflon ou un produit d'étanchéité pour filetage), installer la pince réductrice de tension sur le tambour, enrouler sur l'ensemble de tambour, remettre en tension la bobine et installer la butée de tuyau souple.

Instructions générales

REPLACEMENT/RETRAIT DU VERROUILLAGE À ROCHET

REMARQUE : Il est possible de remplacer le ressort à rochet seul sans démonter la bobine. Utiliser des pinces à becs fins pour retirer l'ancien ressort et pour aider à réinstaller un ressort neuf.

Pour remplacer ou retirer le rochet:

- Fermer l'arrivée d'air/de liquide et débrancher le tuyau souple.
- Soulager toute tension, voir « Ajustement de la tension ».
- (Fig. 9) Retirer le support d'axe du côté rochet (écrou de 13 mm) avec des pinces pour bague de retenue externe.
- (Fig. 10) Remplacer ou retirer le verrouillage à rochet et le ressort (écrous de 19 et 16 mm).
- Remettre en place le support et serrer les vis.
- Remettre en tension, voir « Ajustement de la tension ».

Fig. 9

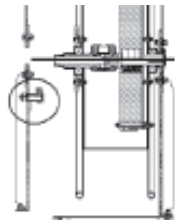
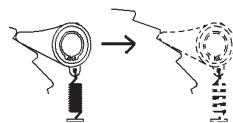

Fig. 10



REPLACEMENT DU DISPOSITIF DE RESSORT PRINCIPAL

AVERTISSEMENT : Ne jamais sortir le ressort de son contenant serti. Les ressorts de rechange sont fournis dans un contenant serti pour la sécurité. Il n'est pas nécessaire de les sortir. Le retrait du ressort de son contenant serti pourrait entraîner de graves blessures ou la mort.

REMARQUE : S'il est nécessaire de remplacer un ressort alors qu'il n'est pas cassé, veiller à soulager toute la tension avant de continuer.

Si la bobine ne déroule pas le tuyau souple en tension ou ne le rétracte pas, le dispositif d'enrouleur à ressort principal doit être remplacé. Pour remplacer le dispositif d'enrouleur à ressort principal:

Pour remplacer ou retirer le ressort principal:

- Arrêter ou fermer l'alimentation en air/liquide vers la bobine et débrancher le tuyau souple.
- Retirer la bobine du support et la déplacer vers la table de travail.
- Débobiner complètement le tuyau souple pour exposer l'intérieur du tambour.
- Retirer les bras de guidage à anneaux de chaque côté de la bobine (écrous de 10 et 13 mm, pinces à anneaux de retenue externes).
- Démonter la plage de support d'axe de la base.
- Retirer le support, la cuvette de roulement et le roulement du côté opposé au cheminement de liquide.
- Retirer le dispositif de support de bride du tambour et de moyeu du côté ressort de la bobine (écrous de 10 mm).
- Retirer le dispositif de ressort principal (écrous de 10 mm).
- Inverser la procédure pour ajouter un nouveau dispositif de ressort.
- Remettre la bobine en tension comme indiqué dans la section « Ajustement de la tension ».

Fig. 11

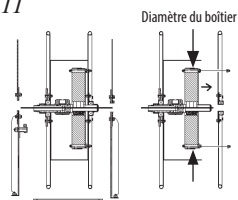

Vérifier la date de fabrication avant d'acheter un kit de réparation de ressort.

- Avant mai 2021, commander la référence 014924-45 pour un boîtier de 12 po. de diamètre
- Après mai 2021, commander la référence 021137-45 pour un boîtier de 14 po. de diamètre

Instructions générales

REPLACEMENT DU RACCORD PIVOTANT

Pour remplacer le raccord pivotant:

- Arrêter ou fermer l'alimentation en air/liquide vers la bobine et débrancher le tuyau souple de l'entrée sur l'axe.
- Retirer la bobine du support et la déplacer vers la table de travail
- Relâcher la totalité de la tension de la bobine (voir « Ajustement de la tension »).
- Retirer le tuyau souple du tambour et le débrancher du raccord pivotant (écrous de 8 mm sur réducteur de tension).
- Retirer les bagues de retenue externes des deux côtés de l'axe principal
- Retirer les bras de guidage à rouleaux et le support du côté entrée de liquide (écrous de 10 et 13 mm).
- Retirer le dispositif pivotant de l'enrouleur et les composants de ressort (écrous de 10 mm).
- Inverser la procédure ci-dessus pour installer un nouveau dispositif pivotant (utiliser du ruban de Téflon ou un produit d'étanchéité de filetage sur les raccords de tuyau souple).

Fig. 12

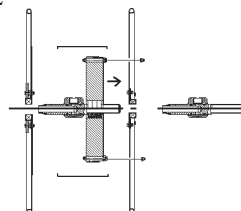

REPLACEMENT DU JOINT TORIQUE

ATTENTION : Remplacer soigneusement les joints toriques en veillant à ne pas endommager les surfaces d'étanchéité usinées. La durée de vie et la capacité d'étanchéité des joints toriques pourraient autrement être affectées.

Les risques ou pratiques dangereuses peuvent entraîner des blessures corporelles légères, des dommages au produit ou aux biens.

Pour remplacer le joint torique:

- Retirer le raccord pivotant de la bobine en suivant la procédure « Remplacement du raccord pivotant ».
- Retirer la bague de retenue et retirer lentement le raccord pivotant extérieur de l'axe intérieur.
- Retirer les anciens joints toriques et bagues de renfort et les remplacer en utilisant le lubrifiant fourni.
- Inverser la procédure ci-dessus pour installer un nouveau raccord pivotant (utiliser du ruban de Téflon ou un produit d'étanchéité de Téflon sur les raccords de tuyau souple).
- Inverser la procédure « Remplacement du raccord pivotant » pour réinstaller le dispositif de raccord pivotant et en installer un nouveau (utiliser du ruban de Téflon ou du produit d'étanchéité pour filetage sur les raccords de tuyau souple).

Fig. 13

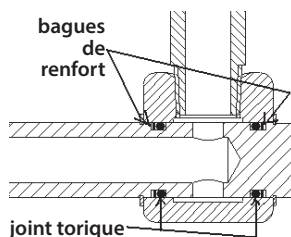

Instructions générales

Entretien préventif

TUYAU SOUPLE

- Rechercher une usure près de la butée de tuyau souple et du raccord d'extrémité. Si le raccord cannelé ou le tuyau souple est endommagé, couper l'extrémité du tuyau souple et refixer le nouveau raccord cannelé et le mors de fixation.
- Rechercher une usure sur toute la longueur du tuyau. Remplacer si nécessaire.

RACCORD PIVOTANT

- Rechercher des fuites en pulvérisant de l'eau savonneuse avec un flacon pulvérisateur à main. Si des bulles se forment, remplacer le raccord pivotant.

GUIDE À ROULEAUX

- Rechercher une usure des rouleaux Si les rouleaux d'un côté sont plus usés que de l'autre côté, il est possible que l'emplacement du guide doive être réajusté.

FIXATION

- Vérifier le serrage des boulons de fixation et l'état du câble/de la chaîne de sécurité et des points de fixation.

Allgemeine Anleitungen

Wichtige Sicherheitshinweise

GEFAHR: Unmittelbare Gefahren, die zu schweren Verletzungen oder zum Tode führen.

WARNUNG: Gefahren oder unsichere Praktiken, die zu schweren Verletzungen oder zum Tode führen können.

ACHTUNG: Gefahren oder unsichere Praktiken, die zu leichten Verletzungen oder Produkt- und Sachschäden führen könnten.

WARNUNG: Diese Anweisungen müssen gelesen, verstanden und beachtet werden. Die Nichtbeachtung dessen kann zu Gefahren oder unsicheren Praktiken führen, die schwere Verletzungen oder den Tod zur Folge haben können.

ACHTUNG: Keine Chemikalien im Schlauch und/oder der Trommel verwenden. Chemikalien können vorzeitigen Ausfall des Schlauchs und/oder der Dichtungen verursachen.

ACHTUNG: Die Betreiber müssen in der sicheren, sachgemäßen Nutzung und Wartung dieses Produktes unterwiesen werden. Dieses Handbuch ist für zukünftige Referenzzwecke aufzubewahren. Gefahren oder unsichere Praktiken könnten zu leichten Verletzungen oder Produkt- und Sachschäden führen.

WERKZEUG: (a) Schraubenschlüssel: 5 mm, 10 mm, 13 mm, 16 mm & 19 mm; (b) Steckschlüssel: 8 mm und 10 mm; (c) Spitzzange; (d) Kreuzschlitz-Schraubendreher Nr. 2 und (e) Außensicherungsringzange.

Installation

MONTAGE

Haspeln inklusive Schlauch werden mit passender voreingestellter Spannung und einbaufertig geliefert. (Abb. 1) Die feste Basis der Trommel ermöglicht die Montage in verschiedenen Positionen, beispielsweise die Befestigung an der Wand, mit der Basis nach unten oder nach oben zeigend. Die vier Schrauben an der Seite der Haspel entfernen, um den Führungsarm zu bewegen.

Allgemeine

Montageanforderungen

- (Abb. 2) Hauptwelle muss horizontal sein.
- (Abb. 3a) Der Schwenkeinsatz muss mit einem flexiblen Schlauch verbunden werden. Ein starres Rohr könnte vorzeitigen Verschleiß verursachen und die Leistung beeinträchtigen.
- (Abb. 3b) Die Mittellinie der Schlauchrollen muss am Schlauchabzug ausgerichtet sein. Zur Ausrichtung des Führungsarms die Schrauben, die diesen an der Basis halten, entfernen und den Führungsarm zur gewünschten Anordnung der Montagelöcher drehen.

Abb. 1



Abb. 2



Abb. 3a

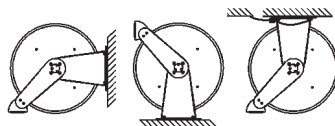

Abb. 3b

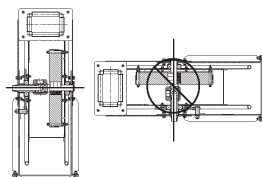

Allgemeine Anleitungen

- Die Wand- oder Deckenmontage muss von qualifiziertem Fachpersonal beurteilt werden. Die Montage über die (4) 1/2"-Ø-Bohrungen an der Basis kann je nach Oberflächenmaterial variieren. Eine mögliche Befestigungsmethode bei Beton-, Ziegel- und Zementblöcken ist die Montage mit Druckknopfverschluss vom Typ Hülsenanker (Abb. 4) anstelle der teilweise schwierig zu montierenden langen Schraubenbolzen.

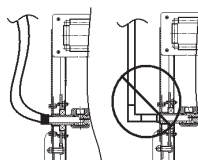
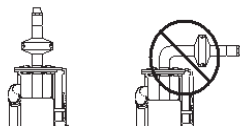
Abb. 4

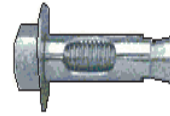

SEKUNDÄRE HALTEVORRICHTUNG

WARNUNG: Für alle über Kopf montierten Objekte ist zum Schutz des Personals im Falle eines Versagens der Befestigungsteile oder -struktur eine sekundäre Haltekette anzubringen.

- (Abb. 5) Das Halteseil/die Haltekette an einem der Schlitzte im Führungsarm befestigen. Das andere Ende des Halteseils ist an einem anderen Träger als dem Hauptträger, der die Schlauchtrommel hält, zu befestigen.
- Die Sicherheitskette/das Sicherheitsseil sollte der Trommel im Falle des Versagens der Primärhalterung maximal einen Fall von 15 bis 30 cm Tiefe ermöglichen.

Abb. 5

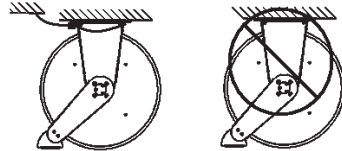

Justierung

RATSCHENSPERRE

ACHTUNG: Um Schäden an der Trommel oder Personenschäden zu vermeiden, beim Aufwickeln stets den Schlauch festhalten. Gefahren oder unsichere Praktiken, die zu leichten Verletzungen oder Produkt- und Sachschäden führen könnten.

- Die Ratsche „klickt“ vier Mal bei jeder halben Haspelumdrehung.

• (Abb. 6) Um die Haspel zu verriegeln, den Schlauch langsam herausziehen und nach den Klicks 1-4 zulassen, dass er erneut eingezogen wird.

• (Abb. 7) Zur Entriegelung den Schlauch langsam herausziehen bis keine „Klicks“ mehr zu hören sind, anschließend zulassen, dass sich der Schlauch erneut aufrollt, bis der Schlauch an der Führung anliegt.

• Hinweise zur Deaktivierung der Ratsche sind im Bereich Wartung unter „Ersetzen/Entnehmen der Ratschensperre“ zu finden.

Abb. 6



Abb. 7



Allgemeine Anleitungen

ANPASSEN DER SPANNUNG

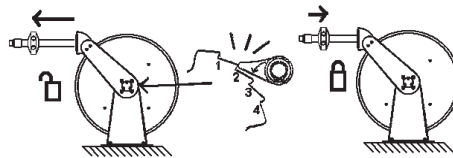
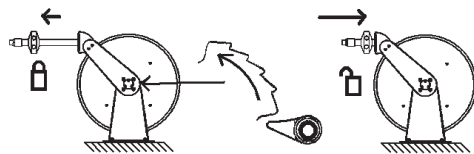
ACHTUNG: *Belassen Sie stets mindestens 1-2 Umdrehungen zwischen vollständig ausgezogen und dicht gewickelter Feder. Kann der Schlauch nicht vollständig ausgezogen werden, reduzieren Sie die Spannung so lange, bis dies möglich ist. Ein Unterlassen des Testens der Federumdrehungen kann Schäden an der Haspel verursachen. Gefahren oder unsichere Praktiken könnten zu leichten Verletzungen oder Produkt- und Sachschäden führen.*

- Haspeln, die mit Schlauch geliefert werden, werden im Werk vorgespannt. Haspeln, die ohne Schlauch geliefert werden, werden nach der Anbringung des Schlauchs, jedoch vor dem endgültigen Anschließen von Schlauch und Zulauf vorgespannt.

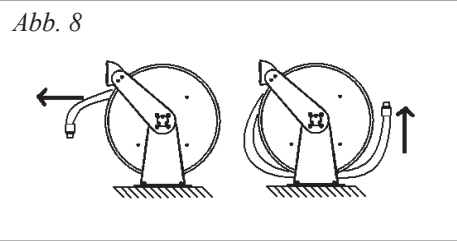

- (Abb. 8) Um die Schlauchtrommel vorzuspannen, den Schlauchstopper entfernen (5 mm Mutter) und den Schlauch so weit herausziehen, dass eine vollständige Wicklung möglich ist. Das Drehen der Trommel durch Verriegelung der Ratsche (Abb. 6) blockieren und den Schlauch erneut um die Trommel wickeln. Wiederholen, bis die gewünschte Spannung erzielt wurde. Nachdem die Spannung eingestellt wurde, den Schlauch herausziehen. Ist kein vollständiges Ausziehen des Schlauchs möglich, die Wicklungen der Vorspannung nach Bedarf durch Umkehrung der Schritte lösen. Den Schlauchstopper erneut anbringen.

Wartung

ACHTUNG: *Vor der Wartung jegliche Spannung herausnehmen. Gefahren oder unsichere Praktiken könnten zu leichten Verletzungen, Produkt- oder Sachschäden führen.*

ACHTUNG: *Keine Chemikalien im Schlauch und/oder der Trommel verwenden. Chemikalien können vorzeitigen Ausfall des Schlauchs und/oder der Dichtungen verursachen.*

WARNUNG: *Vor der Durchführung von Wartungsarbeiten stets die Druckluft- oder Flüssigkeitszufuhr trennen und abschalten und jegliche Federspannung herausnehmen. Gefahren oder unsichere Praktiken können zu schweren Verletzungen oder zum Tode führen.*

EINLEGEN UND ERSETZEN DES SCHLAUCHS

- Jegliche Spannung in der Haspel lösen (siehe Anpassen der Spannung). Den Schlauchstopper entfernen (5 mm Mutter), den Schlauch von der Trommel wickeln, die Zugentlastung (8 mm Mutter) entfernen und den Schlauch vom Steigrohr der Schwenkbrause lösen. Den neuen Schlauch durch die Rollenführung und zum Steigrohr der Schwenkbrause führen. Den Schlauch mit der Schwenkbrause verbinden (Teflonband oder Gewindedichtmittel verwenden), die an der Trommel befindliche Zugentlastungsschelle anbringen, den Schlauch um die Trommeleinheit wickeln, erneut unter Zug setzen und den Schlauchstopper befestigen.

Allgemeine Anleitungen

ERSETZEN/ENTNEHMEN DER RATSCHENSPERRE

HINWEIS: Die Ratschenfeder kann ersetzt werden, ohne dass die Haspel demontiert werden muss. Verwenden Sie die Spitzzange, um die alte Feder zu entfernen und eine neue einzusetzen.

Ersetzen oder Entnehmen der Ratsche:

- Luft-/Flüssigkeitszufuhr zur Trommel abschalten und den Versorgungsschlauch lösen.
- Jegliche Spannung herausnehmen, siehe „Anpassen der Spannung“.
- (Abb. 9) Ständer auf Ratschenseite (13 mm Mutter) vom Schaft nehmen, Außensicherungsringzange.
- (Abb. 10) Ratschensperre und Feder ersetzen oder entnehmen (19 mm & 16 mm Muttern).
- Ständer erneut anbringen und Schrauben anziehen.
- Nachspannen, siehe „Anpassen der Spannung“.

Abb. 9



Abb. 10



AUSTAUSCH DES HAUPTFEDERPAKETES

WARNUNG: Die Feder niemals aus ihrem versiegelten Behälter nehmen. Ersatzfedern befinden sich aus Sicherheitsgründen in einer versiegelten Einheit.

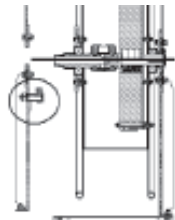
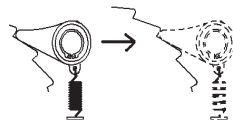
Es ist nicht erforderlich, diese zu entnehmen. Die Entnahme einer Feder aus ihrem Behälter kann zu schwerwiegenden Verletzungen oder zum Tode führen.

HINWEIS: Wird eine Feder ersetzt, die nicht defekt ist, ist sicherzustellen, dass jegliche Spannung herausgenommen wurde, bevor mit weiteren Schritten fortgefahren wird.

Lässt sich auf der Trommel keine Spannung erzeugen oder wird der Schlauch nicht eingezogen, muss die Hauptfeder-Spuleneinheit ersetzt werden. Ersetzen der Hauptfeder-Spuleneinheit:

Ersetzen oder Entnehmen der Hauptfeder:

- Luft-/Flüssigkeitszufuhr zur Trommel abschalten und den Versorgungsschlauch lösen.
- Die Haspel aus der Halterung nehmen und auf eine Werkbank legen.
- Den Schlauch vollständig herausziehen, um das Innere der Trommel freizulegen.
- Die Rollenführungsarme auf jeder Seite der Trommel (10 mm & 13 mm Muttern, Außensicherungsringe).
- Die Trägerplatte des Schafts von der Basis lösen.
- Den Ständer, Lagerschale und Lager auf der gegenüberliegenden Seite der Flüssigkeitsleitung entfernen.
- Den Ständer des Trommelflansch und die Nebenanordnung auf der Federseite der Trommel entfernen (10 mm Muttern).
- Das Hauptfederpaket entfernen (10 mm Muttern).
- Um ein neues Federpaket einzusetzen, die angegebenen Schritte umkehren.
- Die Trommel erneut unter Spannung setzen, wie unter „Anpassen der Spannung“ beschrieben.

Abb. 11

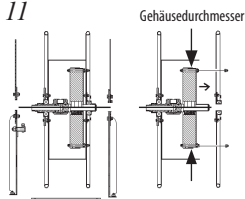

Prüfen Sie das Fertigungsdatum, bevor Sie Ihren Federreparaturset erwerben.

– Vor Mai 2021 bestellen Sie 014924-45 für Gehäuse mit Durchmesser 12"

– Nach Mai 2021 bestellen Sie 021137-45 für Gehäuse mit Durchmesser 14"

Allgemeine Anleitungen

ERSETZEN DER SCHWENKBRAUSE

Ersetzen der Schwenkbrause:

- Luft-/Flüssigkeitszufuhr zur Trommel abschalten oder unterbrechen und den Versorgungsschlauch vom Einlass auf dem Schaft lösen.
- Die Haspel aus der Halterung nehmen und auf eine Werkbank legen.
- Spannung in der Trommel lösen (siehe „Anpassen der Spannung“).
- Den Schlauch von der Trommel nehmen und von der Schwenkbrause lösen (8 mm Muttern auf Zugentlastung).
- Die äußeren Halteringe von beiden Seiten des Hauptschafts abnehmen.
- Die Rollenführungsarme und den Ständer von der Seite der Flüssigkeitszufuhr (10 mm und 13 mm Muttern) lösen.
- Die Schwenkbrauseneinheit und Federkomponenten (10 mm Muttern) von der Spule nehmen.
- Die oben genannte Vorgehensweise umkehren und eine neue Schwenkbrauseneinheit installieren (an den Schlauchverbindungen Teflonband oder Gewindedichtmittel verwenden).

Abb. 12

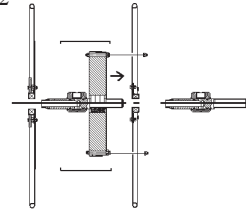

ERSETZEN DER O-RINGE

ACHTUNG: Beim Ersetzen der O-Ringe mit großer Sorgfalt vorgehen und darauf achten, dass die bearbeiteten Dichtflächen dabei nicht beschädigt werden. Anderenfalls könnte sich dies negativ auf die Lebensdauer und Dichteigenschaften der O-Ringe auswirken. Gefahren oder unsichere Praktiken könnten zu leichten Verletzungen, Produkt- oder Sachschäden führen.

Ersetzen eines O-Rings:

- Schwenkbrause von der Trommel nehmen gemäß der unter „Ersetzen der Schwenkbrause“ angegebenen Vorgehensweise.
- Haltering entfernen und langsam die äußere Schwenkbrause vom inneren Schaft lösen.
- Die alten O-Ringe und Halteringe entfernen und unter Verwendung des mitgelieferten Schmiermittels ersetzen.
- Die oben genannte Vorgehensweise umkehren und eine neue Schwenkbrause installieren (an den Schlauchverbindungen Teflonband oder Gewindedichtmittel verwenden).
- Die Vorgehensweise „Ersetzen der Schwenkbrause“ umkehren, um die Schwenkbrauseneinheit erneut zu befestigen und eine neue Schwenkbrause zu installieren (an den Schlauchverbindungen Teflonband oder Gewindedichtmittel verwenden).

Abb. 13

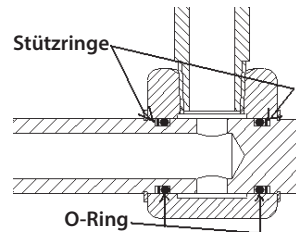

Allgemeine Anleitungen

Vorbeugende Wartung

SCHLAUCH

- Im Bereich Schlauchstopper und Anschlussstücke auf Verschleiß prüfen. Ist die Schlauchverschraubung oder der Schlauch beschädigt, den Schlauch kürzen und eine neue Schlauchverschraubung und Schelle anbringen.
- Die gesamte Schlauchlänge auf Verschleiß prüfen. Ersetzen, falls erforderlich.

SCHWENKBRAUSE

- Auf Leckagen prüfen durch Aufsprühen von Seifenwasser mit einer herkömmlichen Sprühflasche. Falls sich Blasen bilden, die Schwenkbrause ersetzen.

ROLLENFÜHRUNG

- Die Rollen auf Verschleiß prüfen. Sollten die Rollen auf einer Seite mehr Verschleiß aufweisen als auf der anderen, dann muss die Führungsposition möglicherweise nachgestellt werden.

MONTAGE

- Den festen Sitz der Befestigungsschrauben und den Zustand des Sicherheitsseils/ der Sicherheitskette sowie die Befestigungspunkte überprüfen.

安装说明

重要安全说明

危险：本产品有导致严重人身伤害或死亡的直接危害。

警告：危险或不安全的使用可能导致严重人身伤害或死亡。

警告：危险或不安全的使用可能导致人身伤害，或造成产品或财产损失。

警告：请仔细阅读、遵循本说明书指示，以免造成严重人身伤害或死亡。

警告：请不要在软管和卷盘上使用化学物质，化学物质可能会导致软管和密封圈过早损坏。

警告：用户需认真按照此说明书安全、正确地使用和维护本产品。请妥善保存此手册以供将来参考。危险或不正确的使用可能导致人身伤害，或造成产品或财产损失。

工具：(a) 扳手：5mm, 10mm, 13mm, 16mm & 19mm; (b) 套筒：8mm 和10mm; (c) 尖嘴钳; (d) 十字螺丝刀#2, 以及(e) 外用卡簧钳。

安装 装配

配有软管的卷盘已设置合适的松紧度并且安装就绪。(图1) 已设置好的卷盘可安装于墙上，地面，或天花板。如需调节导向臂，请松开卷盘侧面的四个螺丝。

安装要求：

- (图2) 主轴必须水平。
- (图3a) 旋转进水口需与软管相连。若使用硬管可能会导致严重磨损，影响性能。
- (图3b) 卷盘绕管部分的中线必须与软管拉伸方向在同一线上。调整导向臂时，松开其与底座之间的螺丝，将导向臂旋转至所需的方位。

图1



图2



图3a

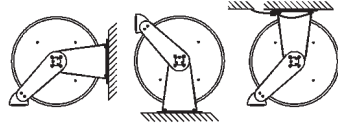

图3b

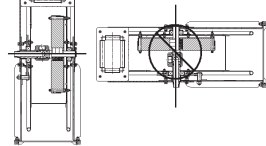

安装说明

- 安装人员必须检查墙面或天花板的牢固程度。通过龙头底座的4个孔来固定卷盘，孔径大小1/2" (13mm)可根据安装面的材料适当调整。如果安装面是混凝土、砖和水泥砌块，可用膨胀螺丝（图4）代替长螺栓。

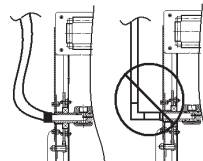
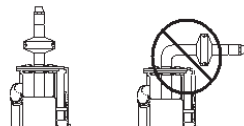
图4

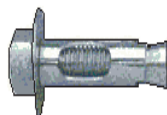

安全防护

警告：安全链对于所有安装在头部上方的物品都是必须的，可在硬件或结构安装错误的情况下保护人员。

- (图5)在导向臂其中一个臂上套上安全线/链。安全线的另一端应连接在除该洗地龙头主要固定点的另一个固定点上。
- 如果洗地龙头掉下来，安全线/链应确保下降高度应不超过6" (152mm)到12" (305mm)。

图5

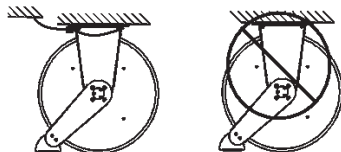

调节

棘轮锁

警示：当软管回卷时，请务必始终握着软管以免对卷盘或人员造成伤害。危险或不正确的操作可能导致人身伤害，或造成产品或财产损失。

- 卷轴每转半圈，棘轮“咔哒”4次。
- (图6)如要锁定卷盘，应慢慢拉出软管，在“咔哒”1-4次后停住。
- (图7)如要解锁卷盘，应再拉伸软管至“咔哒”声停住，然后让软管缩回，直至止动块卡在导轨上。
- 如要拆除棘轮，请参见本说明书的“棘轮锁更换/拆除”章节。

图6



图7



安装说明

松紧度调节

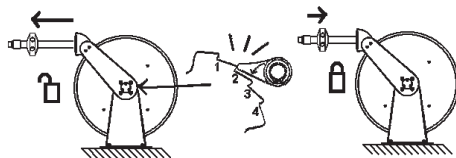
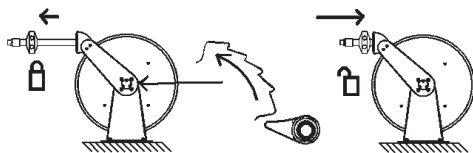
警示：请务必在弹簧完全伸长和完全缩回之间保留1-2圈。如果不能将整个软管拉出，请减小松紧度直至能够将整个软管拉出。如果没能测试出适当的弹簧圈数，可能会对洗地龙头造成损害。危险或不正确的使用可能会导致人身伤害，或造成产品或财产损失。

- 带软管的洗地龙头在出厂前都已预设好松紧度。不带软管的洗地龙头应在软管安装之后，连接进水管或进水接头之前预设松紧度。

图8

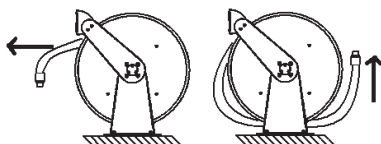

- (图8) 预紧洗地龙头时，先拆除止动块(5mm螺母)，完全释放卷盘弹力。把软管从卷盘上松开绕出，再让整卷软管重新打圈绕回。绕好后，再拉出一段软管至棘轮咬合处以锁定卷盘。
- (图6) 如需增加龙头弹力，请将软管向外拉伸一圈至棘轮锁定处，手动将该圈软管缠回卷盘。重复此步骤直到获得所需的松紧度。
- 松紧度设置完以后，拉出软管测试。如软管不能完全伸展，则需逆转过程，根据需求去除一定预紧圈数。
- 重新装好止动块。

维护

警示：在维护之前，请务必完全释放卷盘弹簧力。危险或不正确的操作可能导致人身伤害，或造成产品或财产损失。

警示：不要在软管和卷盘上使用任何化学物质，化学物质可能会导致软管和密封圈过早损坏。

警告：在进行任何维护之前，请务必断开或关闭管道内气体或液体，并释放卷盘弹簧力。危险或不正确的操作可能导致严重的人身伤害或死亡。

软管的安装和更换

拆除软管前端止动块，释放卷盘所有弹力(见“松紧度调节”)。将软管从卷盘上松开，拆除盘面卡口8mm固定螺母，将软管从旋转接头上拆下(圆形部分用24mm六角扳手，方形部位用27mm六角扳手)。将新的软管穿过盘面卡口，一头缠上密封胶带后连接至旋转接头，用固定螺母将软管固定，用手转动卷盘，将软管绕好。将另一头穿过导向臂上的导辊孔，调试好松紧度，重新装上止动块。

安装说明

棘轮锁更换/拆除

注意：棘轮弹簧可在不拆开卷盘的情况下用尖嘴钳直接更换。

更换或者拆除棘轮锁：

- 关闭或封锁供应给龙头的气体/液体。
- 完全释放卷盘弹力，参见“松紧度调节”。
- (图9) 用外用卡簧钳从棘轮侧拆下支撑板 (13mm螺母)。
- (图10) 更换或拆除棘轮锁及弹簧 (19mm & 16mm螺母)。
- 重新安装支撑板并拧紧螺丝。
- 重设松紧度，参见“松紧度调节”。

图9



图10



主弹簧件更换

警告：千万不要拆开弹簧密封盒！为了安全，我们将替换弹簧放在密封盒里，切勿拆开。拆开密封盒可能导致严重伤害甚至死亡。

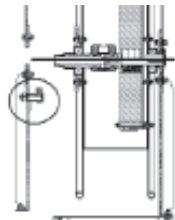
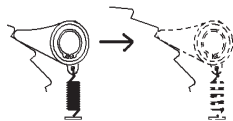
注意：如需在弹簧没有损坏的情况下更换弹簧，请务必在更换前释放所有弹力。

如果卷盘无弹力或不能收回软管，则需更换主弹簧组件。

更换主弹簧组件：

- 关闭或封锁供应到龙头的气体/液体，断开供应软管。
- 将洗地龙头从安装墙上拆下，放置于台面上。
- 将软管完全拉出，露出筒身内侧。
- 将卷筒两侧的滚轮导向臂拆除 (10mm & 13mm螺母，外用卡簧钳)。
- 从底座上拆下主轴托板。
- 拆除支撑板、轴承盖和滑动轨道对面的轴承。
- 拆除在卷盘弹簧边上的筒式法兰盘和外壳 (10mm螺母)。
- 拆除主弹簧组件 (10mm螺母)。
- 逆转步骤来添加新的弹簧组件。
- 按照“松紧度调节”，重新设置松紧度。

图 11

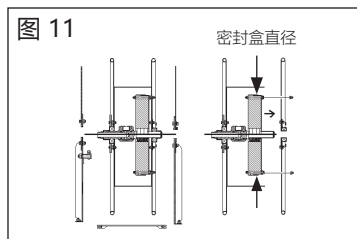

在购买弹簧维修组件之前，请核实生产日期。

- 2021年5月之前，请订购014924-45以获得12英寸直径的密封盒
- 2021年5月之后，请订购021137-45以获得14英寸直径的密封盒

安装说明

旋转接头更换

更换旋转接头：

- 关闭或封闭供应到龙头的气体/液体，断开卷轴上的进水接头与软管的连接。
- 将龙头从安装面拆下，放置在台上。
- 释放卷盘弹力（见松紧度调节）。
- 断开软管与筒身、旋转接头的连接（盘面卡口处的螺母为8mm）。
- 拆除主轴两侧的外部扣环。
- 从进水接头旁拆除滚轮导向臂和支撑板（10mm和13mm螺母）。
- 从卷轴和弹簧组件上拆除旋转接头（10mm螺母）。
- 逆转以上的步骤以安装新的旋转接头（在软管连接处缠上密封胶带）。

图 12

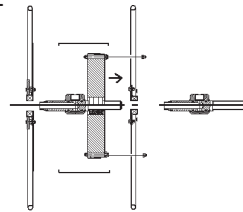

O型圈更换

警示：请小心更换O型圈，不要损坏机加工密封层，否则会影响O型圈的寿命和密封性能。

更换O型圈：

- 按照“转接头更换”步骤，拆下卷盘上的旋转接头。
- 拆除扣环，慢慢将外部旋转接头从内轴杆上拆下。
- 取下旧的O型圈和衬圈，安装新的O型圈和衬圈，涂上润滑油。
- 逆转以上过程来安装新的转接头（在软管连接处缠上密封胶带）。

图13

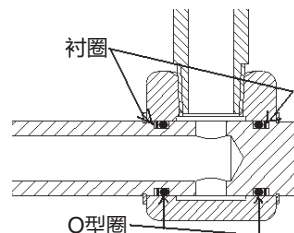

安装说明

防护检修

软管

- 检查软管阀门和接头周围的磨损情况。如果倒钩管接头或者软管有损坏，将软管端口切断，装上新的倒钩接头和软管夹。

沿着整个软管检查有无损坏，如果有必要就进行更换。

旋转接头

- 在接头处喷上肥皂水，检查有无泄露。如果有气泡冒出，则需更换旋转接头。

卷轴

- 检查导辊滚轮有无损坏。如果导辊滚轮一边的损坏多于另一边的，那导向臂位置可能需要调整。

装配

- 检查装配螺栓的牢固性以及安全缆/链和固定点的情况。

MOUNTING DIAGRAM

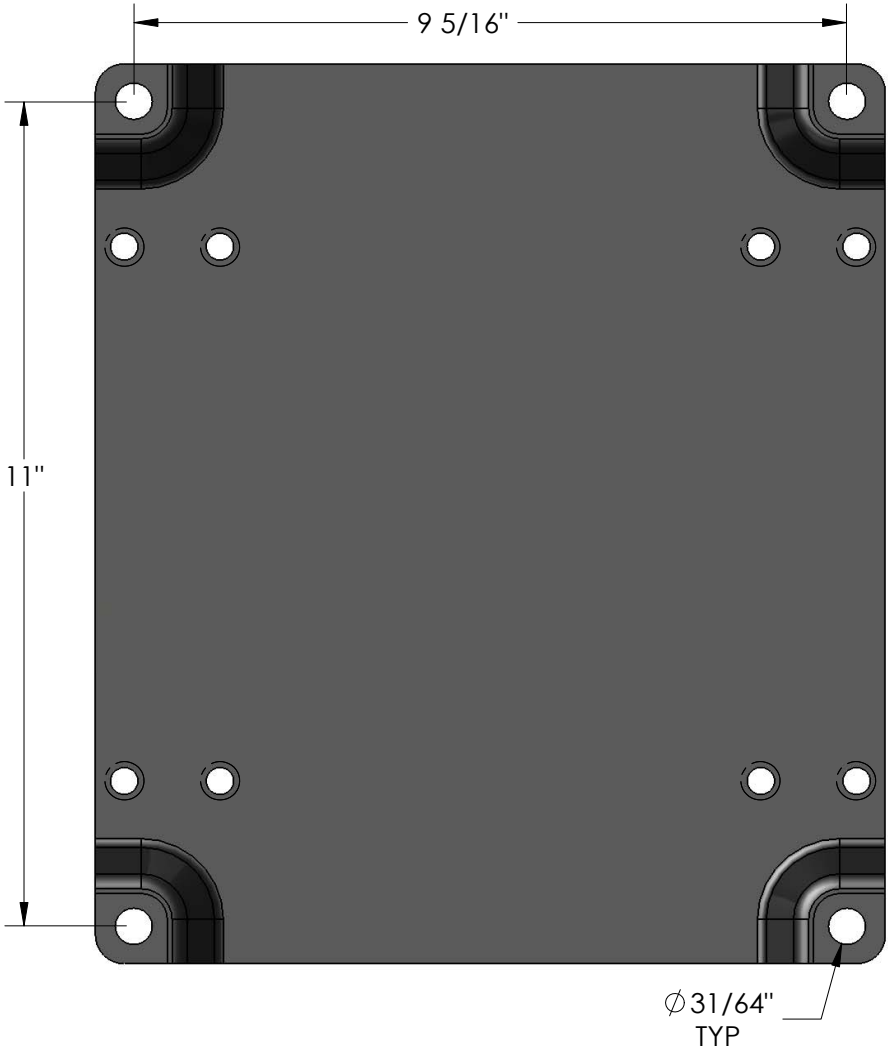

RELATED T&S BRASS PRODUCT LINE

T&S BRASS AND BRONZE WORKS, INC.

A firm commitment to application-engineered plumbing products

2 Saddleback Cove, P.O. Box 1088,
Travelers Rest, SC 29690

Phone: (864) 834-4102

Fax: (864) 834-3518

E-mail: tsbrass@tsbrass.com

T & S Brass-Europe
'De Veenhoeve'

Oude Nieuwveenseweg 84

2441 CW Nieuwveen

The Netherlands



RELIABILITY BUILT IN™